

*т. О.*

ГОСУДАРСТВЕННЫЙ КОМИТЕТ  
СОВЕТА МИНИСТРОВ СССР ПО ДЕЛАМ СТРОИТЕЛЬСТВА  
/ Госстрой СССР /

ТИПОВЫЕ КОНСТРУКЦИИ СООРУЖЕНИЙ  
ГРАЖДАНСКОЙ ОБОРОНЫ

СЕРИЯ У-01-01

УНИФИЦИРОВАННЫЕ СБОРНО-  
МОНОЛИТНЫЕ КОНСТРУКЦИИ  
ЗАГЛУБЛЕННЫХ ПОМЕЩЕНИЙ  
С ПЕРЕКРЫТИЕМ БАЛОЧНОГО ТИПА

выпуск 4

АРМАТУРНЫЕ ИЗДЕЛИЯ МОНОЛИТНЫХ КОНСТРУКЦИЙ

РАБОЧИЕ ЧЕРТЕЖИ

1181-04  
ЦЕНА 379

ЦЕНТРАЛЬНЫЙ ИНСТИТУТ ТИПОВОГО ПРОЕКТИРОВАНИЯ  
ГОССТРОЯ СССР

Москва, А-445, Смоленский ул., 22

Сдано в печать *VIII* 1961 г.  
Заказ № *9053* Тираж *640* экз.

ГОСУДАРСТВЕННЫЙ КОМИТЕТ  
СОВЕТА МИНИСТРОВ СССР ПО ДЕЛАМ СТРОИТЕЛЬСТВА  
(Госстрой СССР)

ТИПОВЫЕ КОНСТРУКЦИИ СООРУЖЕНИЙ  
ГРАЖДАНСКОЙ ОБОРОНЫ

СЕРИЯ У-01-01

УНИФИЦИРОВАННЫЕ СБОРНО-  
МОНОЛИТНЫЕ КОНСТРУКЦИИ  
ЗАГЛУБЛЕННЫХ ПОМЕЩЕНИЙ  
С ПЕРЕКРЫТИЕМ БАЛОЧНОГО ТИПА

ВЫПУСК 4

АРМАТУРНЫЕ ИЗДЕЛИЯ МОНОЛИТНЫХ КОНСТРУКЦИЙ

РАБОЧИЕ ЧЕРТЕЖИ

РАЗРАБОТАНЫ  
Проектным институтом №4  
совместно с  
НИИЖБ Госстроя СССР

УТВЕРЖДЕНЫ  
и введены в действие Госстроем СССР  
с  $\frac{1}{III}$  1972 г.  
постановление от 5/I-72 г. №2

Содержание

|                       | Лист стр. |    | Лист стр.                   |       |
|-----------------------|-----------|----|-----------------------------|-------|
| Пояснительная записка | -         | 5  | С53, С54, С55               | 31 36 |
| Сетки                 |           |    | С56, С57                    | 32 37 |
| С1                    | 1         | 6  | С58, С59, С60               | 33 38 |
| С2                    | 2         | 7  | С61                         | 34 39 |
| С3, С4                | 3         | 8  | С62                         | 35 40 |
| С5, С6                | 4         | 9  | С63                         | 36 41 |
| С7, С8                | 5         | 10 | С64                         | 37 42 |
| С9                    | 6         | 11 | С65-С67                     | 38 43 |
| С10, С11, С12         | 7         | 12 | С68                         | 39 44 |
| С13                   | 8         | 13 | С69, С70                    | 40 45 |
| С14, С15              | 9         | 14 | С71                         | 41 46 |
| С16                   | 10        | 15 | С72                         | 42 47 |
| С17                   | 11        | 16 | С73                         | 43 48 |
| С18, С19, С20         | 12        | 17 | С74, С75                    | 44 49 |
| С21, С22              | 13        | 18 | С76, С77                    | 45 50 |
| С23, С24              | 14        | 19 | С78                         | 46 51 |
| С25                   | 15        | 20 | С79                         | 47 52 |
| С26                   | 16        | 21 | С80, С81                    | 48 53 |
| С27                   | 17        | 22 | С82, С83                    | 49 54 |
| С28, С29              | 18        | 23 | С84, С85                    | 50 55 |
| С30, С31              | 19        | 24 | С86, С87, С88               | 51 56 |
| С32                   | 20        | 25 | <u>Плоские конденсаторы</u> |       |
| С33                   | 21        | 26 | Кр1                         | 52 57 |
| С34, С35              | 22        | 27 | Кр2                         | 53 58 |
| С36                   | 23        | 28 | Кр3                         | 54 59 |
| С37                   | 24        | 29 | Кр4                         | 55 60 |
| С38, С39              | 25        | 30 | Кр5                         | 56 61 |
| С40, С41, С42         | 26        | 31 | Кр6                         | 57 62 |
| С43, С44, С45         | 27        | 32 | Кр7                         | 58 63 |
| С46, С47              | 28        | 33 | Кр8                         | 59 64 |
| С48, С49              | 29        | 34 | Кр9                         | 60 65 |
| С50, С51, С52         | 30        | 35 |                             |       |

|      |                             |                  |
|------|-----------------------------|------------------|
| ТК   | Убежища гражданской обороны | серия<br>У-01-С1 |
| 1971 | Содержание                  | Выпуск<br>4      |

|            |                             | Лист стр. |                          | Лист стр.        |     |
|------------|-----------------------------|-----------|--------------------------|------------------|-----|
|            |                             |           |                          | 34               |     |
| Кр10       | 61                          | 66        |                          | 94               | 99  |
| Кр11       | 62                          | 67        | Кр44                     | 95н              | 100 |
| Кр12       | 63                          | 68        | Кр45                     | 96               | 101 |
| Кр13       | 64                          | 69        | Кр46                     | 97н              | 102 |
| Кр14       | 65                          | 70        | Кр47                     | 98               | 103 |
| Кр15       | 66                          | 71        | Кр48                     | 99               | 104 |
| Кр16       | 67                          | 72        | Кр49                     | 100              | 105 |
| Кр17       | 68                          | 73        | Кр50                     | 101              | 106 |
| Кр18       | 69                          | 74        | Кр51                     | 102              | 107 |
| Кр19       | 70                          | 75        | Кр52                     | 103              | 108 |
| Кр20       | 71                          | 76        | Кр53                     | 104              | 109 |
| Кр21       | 72                          | 77        | Кр54                     | 105              | 110 |
| Кр22       | 73                          | 78        | Кр55                     | 106              | 111 |
| Кр23       | 74                          | 79        | Кр56                     | 107              | 112 |
| Кр24       | 75                          | 80        | Кр57                     | 108              | 113 |
| Кр25       | 76                          | 81        | Кр58                     | 109              | 114 |
| Кр26       | 77                          | 82        | Кр59                     | 110              | 115 |
| Кр27       | 78                          | 83        | Кр60                     | 111              | 116 |
| Кр28       | 79                          | 84        | Кр61                     | 112              | 117 |
| Кр29       | 80                          | 85        | Кр62                     | 113              | 118 |
| Кр30       | 81                          | 86        | Кр63                     | 114              | 119 |
| Кр31       | 82                          | 87        | Кр64                     |                  |     |
| Кр32       | 83н                         | 88        | Пространственные каркасы |                  |     |
| Кр33       | 84                          | 89        | ПК1                      | 115              | 120 |
| Кр34       | 85н                         | 90        | ПК2                      | 116              | 121 |
| Кр35       | 86                          | 91        | ПК3                      | 117              | 122 |
| Кр36       | 87                          | 92        | ПК4                      | 118              | 123 |
| Кр37       | 88н                         | 93        | ПК5                      | 119              | 124 |
| Кр38       | 89н                         | 94        | ПК6                      | 120              | 125 |
| Кр39, Кр40 | 90н                         | 95        | ПК7                      | 121              | 126 |
| Кр41       | 91                          | 96        | ПК8                      | 122              | 127 |
| Кр42       | 92н                         | 97        | ПК9                      | 123              | 128 |
| Кр43       | 93н                         | 98        | ПК10                     | 124              | 129 |
|            |                             |           | ПК11                     | 125              | 130 |
|            |                             |           | ПК12                     | 126              | 131 |
|            |                             |           | ПК13                     | 127              | 132 |
|            |                             |           | ПК14                     | 128              | 133 |
| ТК         | Убежища гражданской обороны |           |                          | Серия<br>У-01-01 |     |
| 1976       | СОДЕРЖАНИЕ                  |           |                          | выпуск<br>4      | -   |

Взята стр. 3. 22.12.66. Вк. г. Вокрашль /Вокрачко/ 11181-044

|            |                             |      |      | 4                                  |          |
|------------|-----------------------------|------|------|------------------------------------|----------|
|            |                             | лист | стр. |                                    |          |
| ПК15       | .. . . .                    | 129  | 134  |                                    |          |
| ПК16       | .. . . .                    | 130  | 135  |                                    |          |
| ПК17       | .. . . .                    | 131  | 136  | ПК54                               | 165 170  |
| ПК18       | .. . . .                    | 132  | 137  | ПК55                               | 166 171  |
| ПК19       | .. . . .                    | 133  | 138  | ПК56                               | 167 172  |
| ПК20       | .. . . .                    | 134  | 139  | ПК57                               | 168 173  |
| ПК21       | .. . . .                    | 135  | 140  | ПК58                               | 169и 174 |
| ПК22       | .. . . .                    | 136  | 141  | ПК59                               | 170и 175 |
| ПК23       | .. . . .                    | 137  | 142  | ПК60                               | 171и 176 |
| ПК24       | .. . . .                    | 138  | 143  | ПК61                               | 172и 177 |
| ПК25       | .. . . .                    | 139  | 144  | Соединительные<br>элементы ММ1-ММ4 |          |
| ПК26       | .. . . .                    | 140  | 145  |                                    | 173 178  |
| ПК27       | .. . . .                    | 141  | 146  | Сетки                              |          |
| ПК28       | .. . . .                    | 142  | 147  | С101                               | 174 179  |
| ПК29       | .. . . .                    | 143  | 148  | С102                               | 175 180  |
| ПК30       | .. . . .                    | 144  | 149  | С103                               | 176 181  |
| ПК31       | .. . . .                    | 145  | 150  | Плоские каркасы                    |          |
| ПК32       | .. . . .                    | 146  | 151  | Кр100, Кр101, Кр102                | 177 182  |
| ПК33       | .. . . .                    | 147и | 152  | Кр103, Кр111                       | 178 183  |
| ПК34       | .. . . .                    | 148  | 153  | Кр104, Кр108, Кр109                | 179 184  |
| ПК35       | .. . . .                    | 149и | 154  | Кр105, Кр106, Кр110                | 180 185  |
| ПК36       | .. . . .                    | 150  | 155  | Кр107                              | 181 186  |
| ПК37       | .. . . .                    | 151  | 156  | Пространственные каркасы           |          |
| ПК38, ПК39 | .. . . .                    | 152  | 157  | ПК101                              | 182 187  |
| ПК40, ПК41 | .. . . .                    | 153и | 158  | ПК102                              | 183 188  |
| ПК42, ПК43 | .. . . .                    | 154и | 159  | ПК103, ПК111                       | 184 189  |
| ПК44       | .. . . .                    | 155  | 160  | ПК104, ПК108                       | 185 190  |
| ПК45       | .. . . .                    | 156и | 161  | ПК105, ПК106                       | 186 191  |
| ПК46       | .. . . .                    | 157и | 162  | ПК107                              | 187 192  |
| ПК47       | .. . . .                    | 158  | 163  | ПК109                              | 188 193  |
| ПК48       | .. . . .                    | 159  | 164  | ПК110                              | 189 194  |
| ПК49       | .. . . .                    | 160и | 165  | Закладные детали                   |          |
| ПК50       | .. . . .                    | 161и | 166  | М1                                 | 190 195  |
| ПК51       | .. . . .                    | 162  | 167  | М3                                 | 191 196  |
| ПК52       | .. . . .                    | 163  | 168  | М4                                 | 192 197  |
| ПК53       | .. . . .                    | 164  | 169  |                                    |          |
| ТК         | Убежища гражданской обороны |      |      | Серия<br>У-01-01                   |          |
| 1976       | СОДЕРЖАНИЕ                  |      |      | выпуск<br>4                        | -        |

## ПОЯСНИТЕЛЬНАЯ ЗАПИСКА

Настоящий выпуск содержит рабочие чертежи арматурных изделий монолитных железобетонных конструкций убежищ гражданской обороны.

Изготовление и приемка арматурных изделий - сеток, плоских и пространственных каркасов - должны производиться в соответствии с требованиями следующих нормативных документов:

СНиП II-2I-75 "Бетонные и железобетонные конструкции",  
ГОСТ 10922-75 "Арматура и закладные детали сварные для железобетонных конструкций. Технические требования и методы испытаний."

Изготовление арматурных изделий предусмотрено при помощи контактной точечной сварки. Сетки разрешается изготавливать при помощи дуговой сварки или вязанными. При этом должны быть соединены все места пересечений двух крайних монтажных стержней с рабочей арматурой, средние узлы сетки следует соединять через два узла в каждом направлении.

Приварка стержней втавр к пластинам закладных деталей предусмотрена под слоем флеса. Дугую сварку выполнять электродами типа Э42А-Ф.

*Взвонен стр 5 22.12.76с Рж.гр Вокралко /Вокралко/*

|      |                             |                  |           |
|------|-----------------------------|------------------|-----------|
| ТК   | Убежища гражданской обороны | Серия<br>у-01-01 |           |
| 1976 | ПОЯСНИТЕЛЬНАЯ ЗАПИСКА       | Выпуск<br>4      | лист<br>- |

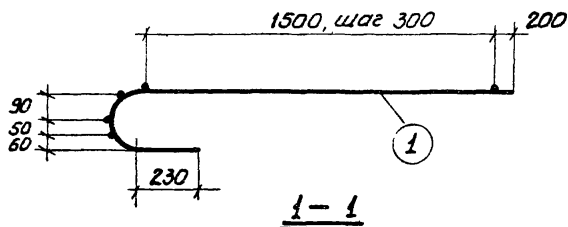
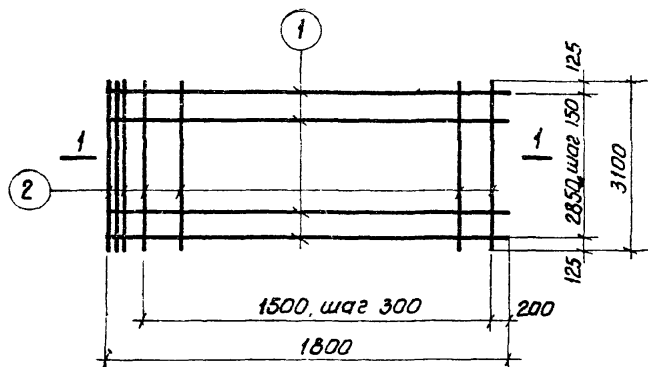

| Марка изделия | № поз | Эскиз | φ мм   | длина мм | к-во шт. | Выборка стали |          |         |
|---------------|-------|-------|--------|----------|----------|---------------|----------|---------|
|               |       |       |        |          |          | φ, мм         | общ. дл. | вес, кг |
| С1            | 1     |       | 16АIII | 2270     | 20       | 16АIII        | 45,4     | 71,7    |
|               | 2     |       | 8АI    | 3100     | 9        |               | 27,9     | 11,1    |
|               |       |       |        |          |          |               | Итого    | 82,8    |

|      |                              |                       |
|------|------------------------------|-----------------------|
| ТК   | Уборщица гражданской обороны | Серия<br>У-01-01      |
| 1971 | сетка С1                     | Выпуск<br>4 Лист<br>4 |



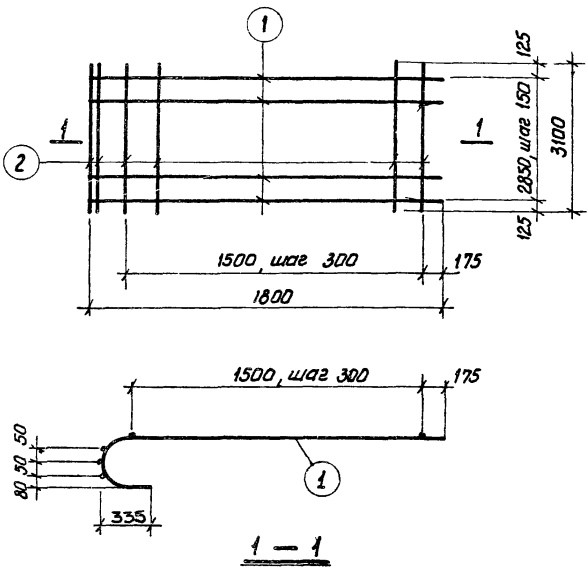

| Марка изделия | N поз | Эскиз | φ мм    | длина мм | К-во шт. | Выборка стали |          |         |
|---------------|-------|-------|---------|----------|----------|---------------|----------|---------|
|               |       |       |         |          |          | φ, мм         | Общ. дл. | Вес, кг |
| С2            | 1     |       | 16 АIII | 2270     | 20       | 16 АIII       | 45,4     | 71,7    |
|               |       |       |         |          |          | 8 АI          | 27,9     | 11,1    |
|               | 2     |       | 8 АI    | 3100     | 9        |               | Итого    | 82,8    |

|    |                             |  |               |        |
|----|-----------------------------|--|---------------|--------|
| ТК | Убежища гражданской обороны |  | серия У-01-01 |        |
|    | Сетка С2                    |  | Выпуск 4      | Лист 2 |

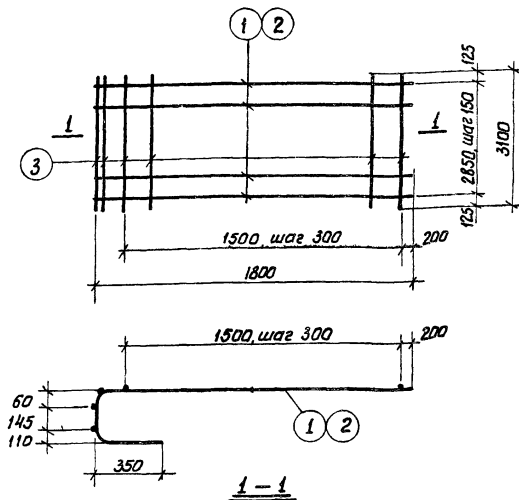

| Марка изделия | N поз. | Эскиз | φ мм | длина мм | кол-во шт. | Выборка стали |       |         |
|---------------|--------|-------|------|----------|------------|---------------|-------|---------|
|               |        |       |      |          |            | φ, мм         | общая | вес, кг |
| С3            | 1      |       | 16АШ | 2420     | 20         | 16АШ          | 48,4  | 76,4    |
|               |        |       |      |          |            | 10АІ          | 27,9  | 17,2    |
|               | 3      |       | 10АІ | 3100     | 9          | Итого         |       | 93,6    |
| С4            | 2      |       | 20АШ | 2420     | 20         | 20АШ          | 48,4  | 119,4   |
|               |        |       |      |          |            | 10АІ          | 27,9  | 17,2    |
|               | 3      |       | 10АІ | 3100     | 9          | Итого         |       | 136,6   |

|      |                             |                       |
|------|-----------------------------|-----------------------|
| ТК   | Убежища гражданской обороны | Серия<br>У-01-01      |
| 1971 | Сетки С3, С4                | Выпуск<br>4 Лист<br>3 |

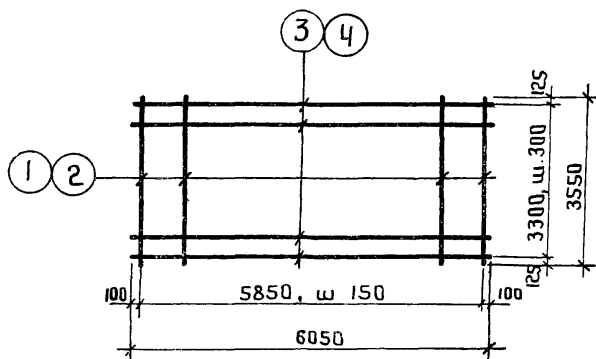

### Спецификация стали на одно арматурное изделие

| Марка изделия | № поз. | Эскиз | φ<br>мм | Длина<br>мм | Кол-во<br>шт. | Выборка стали |                |         |
|---------------|--------|-------|---------|-------------|---------------|---------------|----------------|---------|
|               |        |       |         |             |               | φ, мм         | Общ. дл.<br>мм | Вес, кг |
| С5            | 1      | —     | 18A III | 3550        | 40            | 18A III       | 142,0          | 284,0   |
|               | 3      |       | 8A I    | 6050        | 12            | 8A I          | 72,6           | 28,7    |
|               |        |       |         |             |               |               | Итого          | 312,7   |
| С6            | 2      | —     | 25A III | 3550        | 40            | 25A III       | 142,0          | 546,7   |
|               | 4      |       | 12A I   | 6050        | 12            | 12A I         | 72,6           | 64,6    |
|               |        |       |         |             |               |               | Итого          | 611,3   |
|               |        |       |         |             |               |               |                |         |
|               |        |       |         |             |               |               |                |         |
|               |        |       |         |             |               |               |                |         |

|      |                             |                  |           |
|------|-----------------------------|------------------|-----------|
| ТК   | Убежища гражданской обороны | Серия<br>У-01-П! |           |
| 1971 | Сетки С5, С6                | Выпуск<br>4      | Лист<br>4 |

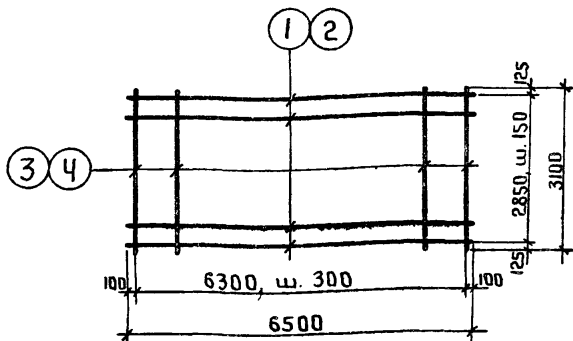

### Спецификация стали на одно арматурное изделие

| Марка изделия | № поз. | Эскиз | φ<br>мм | Длина<br>мм | Кол-во<br>шт. | Выборка стали |            |         |
|---------------|--------|-------|---------|-------------|---------------|---------------|------------|---------|
|               |        |       |         |             |               | φ, мм         | общая<br>м | вес, кг |
| С7            | 1      | —     | 16AIII  | 6500        | 20            | 16AIII        | 130,0      | 2054    |
|               | 3      |       | 8AII    | 3100        | 22            | 8AII          | 68,2       | 26,9    |
|               |        |       |         |             |               |               | Итого      | 232,3   |
| С8            | 2      | —     | 20AIII  | 6500        | 20            | 20AIII        | 130,0      | 321,0   |
|               | 4      |       | 10AII   | 3100        | 22            | 10AII         | 68,2       | 42,1    |
|               |        |       |         |             |               |               | Итого      | 363,1   |
|               |        |       |         |             |               |               |            |         |
|               |        |       |         |             |               |               |            |         |
|               |        |       |         |             |               |               |            |         |

|      |                             |                  |
|------|-----------------------------|------------------|
| ТК   | Убежища гражданской обороны | Серия<br>У-01-01 |
| 1971 | Сетки С7, С8                | Выпуск<br>4      |
|      |                             | Лист<br>5        |

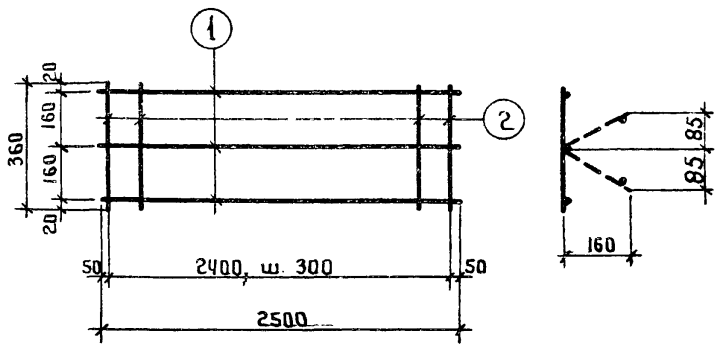

| Марка изделия | N поз | Эскиз | φ мм  | Длина мм | К-во шт. | Выборка стали |            |         |
|---------------|-------|-------|-------|----------|----------|---------------|------------|---------|
|               |       |       |       |          |          | φ, мм         | Общ. дл. м | Вес, кг |
| С9            | 1     | —     | 8 А I | 2500     | 3        | 8 А I         | 10,8       | 4,3     |
|               | 2     |       | 8 А I | 360      | 9        |               |            |         |

|      |                             |                 |
|------|-----------------------------|-----------------|
| ТК   | Убежища гражданской обороны | Серия У-01-01   |
| 1971 | Сетка С9                    | Выпуск Лист 4 6 |

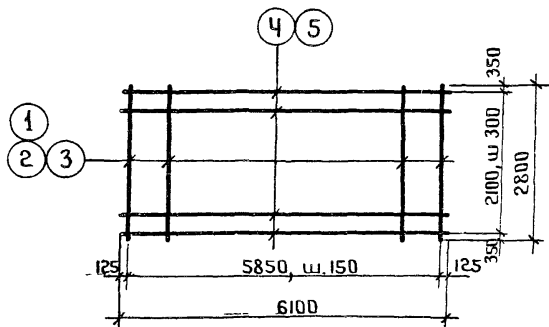

### Спецификация стали на одно арматурное изделие

| Марка изделия | № поз. | Эскиз | Φ мм    | Длина мм | Кол-во шт. | Выборка стали |            |         |
|---------------|--------|-------|---------|----------|------------|---------------|------------|---------|
|               |        |       |         |          |            | Φ, мм         | Общ. дл. м | Вес, кг |
| С10           | 1      |       | 14A III | 2800     | 40         | 14A III       | 112,0      | 135,5   |
|               | 4      |       | 8A I    | 6100     | 8          | 8A I          | 48,8       | 19,3    |
|               |        |       |         |          |            |               | Итого      | 154,8   |
| С11           | 2      |       | 16A III | 2800     | 40         | 16A III       | 112,0      | 177,0   |
|               | 4      |       | 8A I    | 6100     | 8          | 8A I          | 48,8       | 19,3    |
|               |        |       |         |          |            |               | Итого      | 196,3   |
| С12           | 3      |       | 18A III | 2800     | 40         | 18A III       | 112,0      | 224,0   |
|               | 5      |       | 10A I   | 6100     | 8          | 10A I         | 48,8       | 30,1    |
|               |        |       |         |          |            |               | Итого      | 254,1   |

|      |                             |                  |           |
|------|-----------------------------|------------------|-----------|
| ТК   | Убежища гражданской обороны | Серия<br>У-01-01 |           |
| 1971 | Сетка С10, С11, С12         | Выпуск<br>4      | Лист<br>7 |

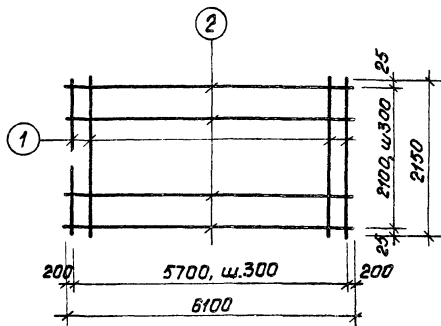

Спецификация стали на одно армирующее изделие

| марка изделия | № поз. | эскиз | φ мм | длина мм | кол-во шт | выборка стали |            |         |
|---------------|--------|-------|------|----------|-----------|---------------|------------|---------|
|               |        |       |      |          |           | φ, мм         | диаметр мм | вес, кг |
| С13           | 1      | —     | 14АІ | 2150     | 20        | 14АІ          | 43,0       | 52,0    |
|               | 2      |       | 6АІ  | 6100     | 8         | 6АІ           | 48,8       | 10,8    |
|               |        |       |      |          |           |               | итого      | 62,8    |

|      |                             |                    |
|------|-----------------------------|--------------------|
| ТК   | Убежища гражданской обороны | сер.в<br>У-01-01   |
| 1971 | Сетка С13                   | выпуск лист<br>4 8 |

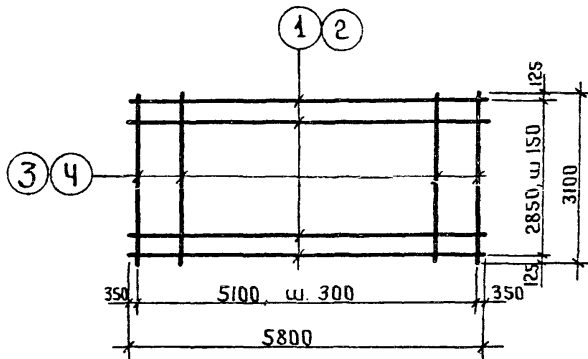

### Спецификация стали на одно армирующее изделие

| Марка изделия | № поз. | Эскиз | φ мм    | Длина мм | Кол-во шт. | Выборка стали |            |         |
|---------------|--------|-------|---------|----------|------------|---------------|------------|---------|
|               |        |       |         |          |            | φ мм          | Общ. дл. м | Вес, кг |
| С14           | 1      |       | 14A III | 5800     | 20         | 14A III       | 116,0      | 140,4   |
|               | 3      |       | 8A I    | 3100     | 18         | 8A I          | 55,8       | 22,0    |
|               |        |       |         |          |            |               | Умо20      | 162,4   |
| С15           | 2      |       | 16A III | 5800     | 20         | 16A III       | 116,0      | 183,3   |
|               | 4      |       | 8A I    | 3100     | 18         | 8A I          | 55,8       | 22,0    |
|               |        |       |         |          |            |               | Умо20      | 205,3   |
|               |        |       |         |          |            |               |            |         |
|               |        |       |         |          |            |               |            |         |
|               |        |       |         |          |            |               |            |         |

|      |                             |                            |
|------|-----------------------------|----------------------------|
| ТК   | Убежища гражданской обороны | Серия<br>У-01-01           |
| 1971 | Сетки С14, С15              | Выпуск<br>4      Лист<br>9 |



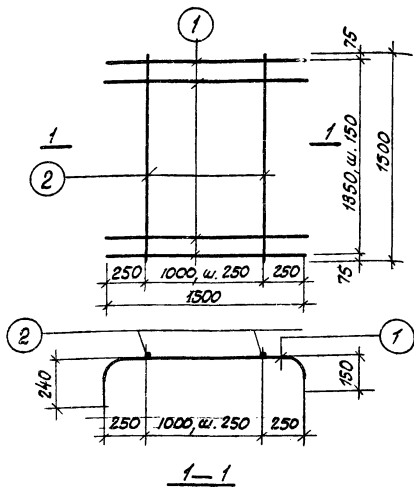

Спецификация стали на одно арматурное изделие

| Марка изделия | № поз. | Эскиз | φ мм.   | Длина мм. | Кол-во шт. | Выборка стали |              |         |
|---------------|--------|-------|---------|-----------|------------|---------------|--------------|---------|
|               |        |       |         |           |            | φ, мм         | Общ. дл. мм. | Вес, кг |
| С16           | 1      |       | 12A III | 1830      | 10         | 12A III       | 18.3         | 16.3    |
|               |        |       |         |           |            | 6A I          | 7.5          | 1.7     |
|               |        |       |         |           |            |               | Итого 18.0   |         |
|               | 2      |       | 6A I    | 1500      | 5          |               |              |         |

|      |                             |                     |
|------|-----------------------------|---------------------|
| ТК   | Убежища гражданской обороны | Серия<br>У-01-01    |
| 1971 | Сетка С16.                  | Выпуск Лист<br>4 10 |

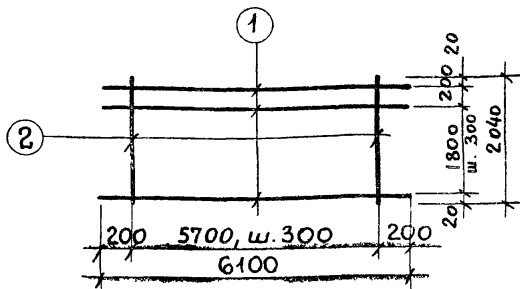

### Спецификация стали на одно арматурное изделие

| Марка изделия | № поз | Эскиз | Ф мм  | Длина мм | Кол. во шт. | Выборка стали |            |        |
|---------------|-------|-------|-------|----------|-------------|---------------|------------|--------|
|               |       |       |       |          |             | Ф мм          | Общ. дл. м | Вес кг |
| С 17          | 1     | —     | 6A I  | 6100     | 8           | 14A I         | 40,8       | 49,4   |
|               | 2     |       | 14A I | 2040     | 20          | 8A I          | 48,8       | 19,3   |
|               |       |       |       |          |             | Итого         |            | 68,7   |

|      |                             |                 |
|------|-----------------------------|-----------------|
| ТК   | Убежища гражданской обороны | Серия У-01-01   |
| 1971 | сетка С 17                  | В61п. лист 4 11 |

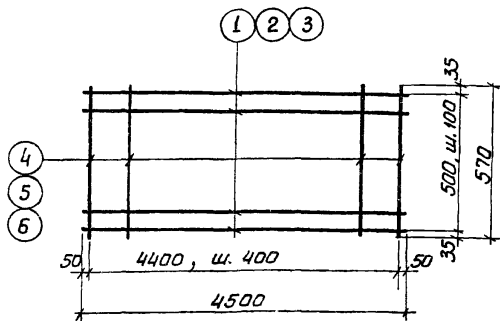

Спецификация стали на одно арматурное изделие

| Марка изделия | N поз. | Эскиз | φ мм    | длина мм | кол-во шт. | Выборка стали |          |         |
|---------------|--------|-------|---------|----------|------------|---------------|----------|---------|
|               |        |       |         |          |            | φ, мм         | Общ. дл. | Вес, кг |
| С 18          | 1      |       | 25 A II | 4500     | 6          | 25 A II       | 27       | 103,5   |
|               | 4      |       | 10 A I  | 570      | 12         | 10 A I        | 6,8      | 4,2     |
|               |        |       |         |          |            |               | Итого    | 108,1   |
| С 19          | 2      |       | 28 A II | 4500     | 6          | 28 A II       | 27       | 130,4   |
|               | 5      |       | 12 A I  | 570      | 12         | 12 A I        | 6,8      | 6,0     |
|               |        |       |         |          |            |               | Итого    | 136,4   |
| С 20          | 3      |       | 32 A II | 4500     | 6          | 32 A II       | 27       | 170,4   |
|               | 6      |       | 12 A I  | 570      | 12         | 12 A I        | 6,8      | 6,0     |
|               |        |       |         |          |            |               | Итого    | 176,4   |

|           |                             |                  |            |
|-----------|-----------------------------|------------------|------------|
| К<br>1971 | Убежища гражданской обороны | Серия<br>У-01-01 |            |
|           |                             | Выпуск<br>4      | Лист<br>12 |

Сетки С 18, С 19, С 20

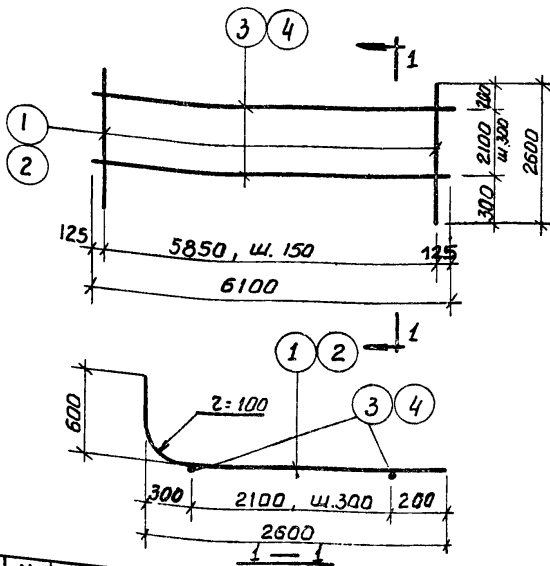

| Марка изделия | N поз | Эскиз | φ мм     | длина мм | кол-во шт. | Выборка стали |           |
|---------------|-------|-------|----------|----------|------------|---------------|-----------|
|               |       |       |          |          |            | φ, мм         | объем, кг |
| С 21          | 1     |       | 20 А III | 3150     | 40         | 20 А III      | 311,5     |
|               | 3     |       | 10 А I   | 6100     | 8          | Итого         | 30,1      |
|               | 2     |       | 10 А I   | 6100     | 8          | Итого         | 341,6     |
| С 22          | 2     |       | 18 А III | 3150     | 40         | 18 А III      | 252,0     |
|               | 4     |       | 8 А I    | 6100     | 8          | 8 А I         | 19,3      |
|               |       |       | 8 А I    | 6100     | 8          | Итого         | 271,3     |

|      |                             |         |        |
|------|-----------------------------|---------|--------|
| TK   | Убежища гражданской обороны | Серия   |        |
| 1971 |                             | у-01-01 | Выпуск |
|      | Сетки С 21, С 22            | 4       | 13     |

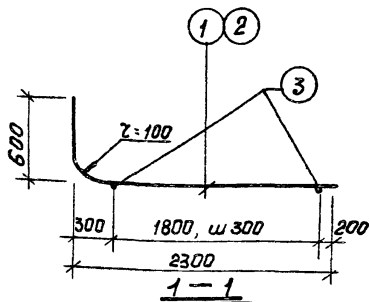
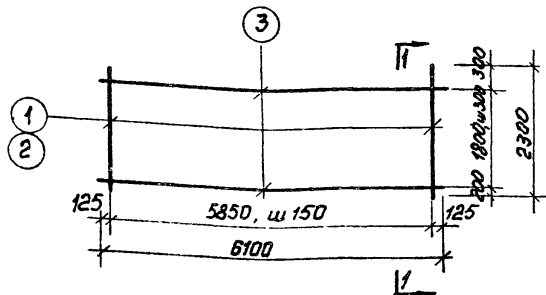

| Марка изделия | № поз | эскиз | φ мм   | длина мм | к вб шт | Выборка стали |            |         |
|---------------|-------|-------|--------|----------|---------|---------------|------------|---------|
|               |       |       |        |          |         | φ мм          | общ. дл. м | вес, кг |
| С23           | 1     |       | 18АIII | 2850     | 40      | 18АIII        | 114,0      | 228,0   |
|               |       |       | 8АI    |          |         | 8АI           | 42,7       | 16,9    |
|               | 3     | _____ | 8АI    | 6100     | 7       |               | Итого      | 244,9   |
| С24           | 2     |       | 16АIII | 2850     | 40      | 16АIII        | 114,0      | 180,0   |
|               |       |       | 8АI    |          |         | 8АI           | 42,7       | 16,9    |
|               | 3     | _____ | 8АI    | 6100     | 7       |               | Итого      | 196,9   |

|      |                              |                  |
|------|------------------------------|------------------|
| ТК   | Удружища гражданской обороны | серия<br>У-01-01 |
| 1971 | Сетки С23 и С24              | Вып. 4 лист 14   |

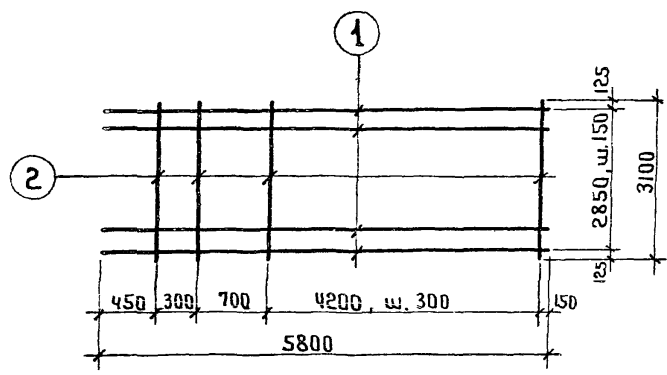

Спецификация стали на одно арматурное изделие

| Марка изделия | № поз | Эскиз | Φ мм   | Длина мм | Кол-во шт | Выборка стали |            |          |
|---------------|-------|-------|--------|----------|-----------|---------------|------------|----------|
|               |       |       |        |          |           | Φ, мм         | Общ. дл. м | Вес в кг |
| С 25          | 1     | ————— | 28AIII | 5800     | 20        | 28AIII        | 116,0      | 560,3    |
|               | 2     |       | 12AII  | 3100     | 17        | 12AII         | 52,7       | 46,9     |
|               |       |       |        |          |           |               | Итого      | 607,2    |

|      |                             |                              |
|------|-----------------------------|------------------------------|
| ТК   | Убежища гражданской обороны | Серия<br>У-01-01             |
| 1971 | Сетка С 25                  | Выпуск<br>4      Листы<br>15 |

11181-04 21

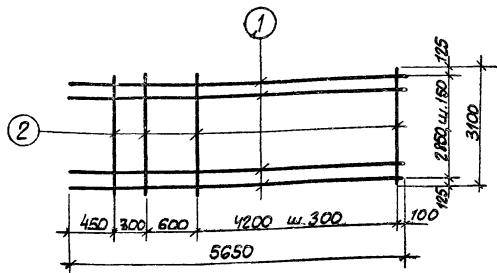

Спецификация стали на одно арматурное изделие

| Марка изделия | № поз | Эскиз | φ мм.  | Длина мм. | Кол-во шт. | Выборка стали |             |         |
|---------------|-------|-------|--------|-----------|------------|---------------|-------------|---------|
|               |       |       |        |           |            | φ мм.         | Общ. дл. по | Вес кг. |
| С 26          | 1     | ————— | 28A II | 5650      | 20         | 28A II        | 113.0       | 545.8   |
|               | 2     |       | 12A I  | 3100      | 17         | 12A I         | 52.7        | 46.9    |
|               |       |       |        |           |            |               | Итого       | 592.7   |

|      |                             |        |         |
|------|-----------------------------|--------|---------|
| ТК   | Убежища гражданской обороны | Серия  | У-01-01 |
| 1971 | Сетка С 26                  | Выпуск | Лист    |
|      |                             | 4      | 16      |

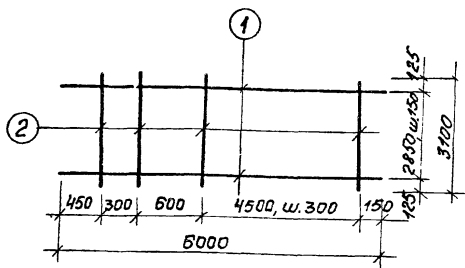

### Спецификация стали на одно арматурное изделие

| марка<br>издел. | N<br>поз. | ЭСКИЗ | φ<br>мм | длина<br>мм | кол-во<br>шт. | Выборка стали |                 |         |
|-----------------|-----------|-------|---------|-------------|---------------|---------------|-----------------|---------|
|                 |           |       |         |             |               | φ, мм         | общая<br>дл., м | вес, кг |
| С27             | 1         | ————— | 28АIII  | 6000        | 20            | 28АIII        | 120             | 579,6   |
|                 | 2         |       | 12АI    | 3100        | 18            | 12АI          | 55,8            | 49,6    |
|                 |           |       |         |             |               | Итого         |                 | 629,2   |

|      |                               |                  |            |
|------|-------------------------------|------------------|------------|
| ТК   | Удобрения гражданской обороны | серия<br>У-01-01 |            |
|      |                               | выпуск<br>4      | лист<br>17 |
| 1971 | Сетки С27                     |                  |            |



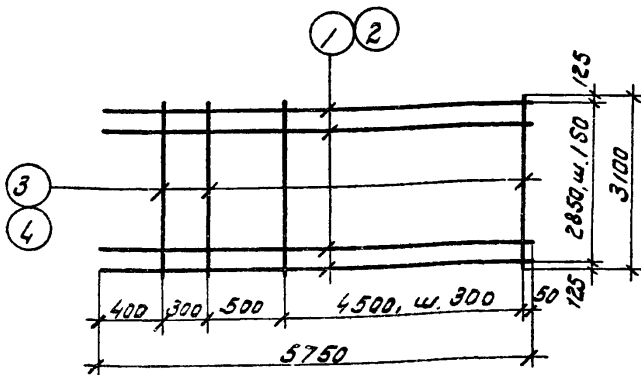

Спецификация стали на одно армирующее изделие

| Марка изделия | № поз. | Эскиз | φ мм  | Длина м | Кол-во шт. | Выборка стали |           |         |
|---------------|--------|-------|-------|---------|------------|---------------|-----------|---------|
|               |        |       |       |         |            | φ, мм         | Зв.удл. м | Вес, кг |
| С 28          | 1      | —     | 22AII | 5750    | 20         | 22AII         | 115,0     | 342     |
|               | 3      |       | 10AII | 3100    | 18         | 10AII         | 55,8      | 84,4    |
|               |        |       |       |         |            |               | Итого     | 377,1   |
| С 29          | 2      | —     | 25AII | 5750    | 20         | 25AII         | 115,0     | 442,7   |
|               | 4      |       | 12AII | 3100    | 18         | 12AII         | 55,8      | 49,7    |
|               |        |       |       |         |            |               | Итого     | 492,4   |

|      |                             |                    |
|------|-----------------------------|--------------------|
| TK   | Убежища гражданской обороны | Серия У-01-01      |
| 1971 | Сетки С28, С29              | Выпуск листов 4 18 |

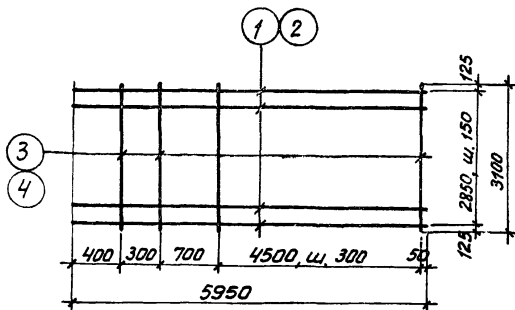

СПЕЦИФИКАЦИЯ СТАЛИ НА ОДНО АРМАТУРНОЕ ИЗДЕЛИЕ

| Марка изделия | № поз. | Эскиз | Ф мм   | Длина мм | Кол-во шт. | Выборка стали |            |         |
|---------------|--------|-------|--------|----------|------------|---------------|------------|---------|
|               |        |       |        |          |            | Ф, мм         | Общ. дл. м | Вес, кг |
| С30           | 1      | —     | 22AIII | 5950     | 20         | 22AIII        | 119,0      | 354,6   |
|               | 3      |       | 10AI   | 3100     | 18         | 10AI          | 55,8       | 34,4    |
|               |        |       |        |          |            |               | Итого      | 389,0   |
| С31           | 2      | —     | 25AIII | 5950     | 20         | 25AIII        | 119,0      | 458,1   |
|               | 4      |       | 12AI   | 3100     | 18         | 12AI          | 55,8       | 49,7    |
|               |        |       |        |          |            |               | Итого      | 507,8   |

|      |                             |                  |
|------|-----------------------------|------------------|
| ТК   | Убежища гражданской обороны | серия<br>У-01-01 |
| 1971 | сетки С30, С31              | Вильяж 4 Лист 19 |

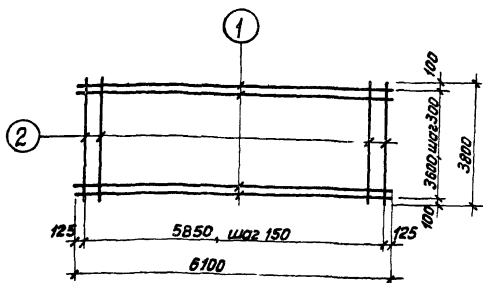

СПЕЦИФИКАЦИЯ СТАЛИ НА ОДНО АРМКТУРНОЕ ИЗДЕЛИЕ

| МАРКА<br>изделия | №<br>поз. | ЭСКИЗ | Φ<br>мм  | ДЛИНА<br>мм | Кол-во<br>шт. | Выборка стали |               |         |
|------------------|-----------|-------|----------|-------------|---------------|---------------|---------------|---------|
|                  |           |       |          |             |               | Φ, мм         | Общ. дл.<br>м | Вес, кг |
| С32              | 1         | —     | 10 А I   | 6100        | 13            | 20 А III      | 15,2          | 375,0   |
|                  | 2         |       | 20 А III | 3800        | 40            | 10 А I        | 79,3          | 49,0    |
|                  |           |       |          |             |               |               | Итого         | 424,0   |

|      |                             |                        |
|------|-----------------------------|------------------------|
| ТК   | Убежища гражданской обороны | серия<br>У-01-01       |
| 1971 | Сетка С32                   | Выпуск<br>4 Лист<br>20 |

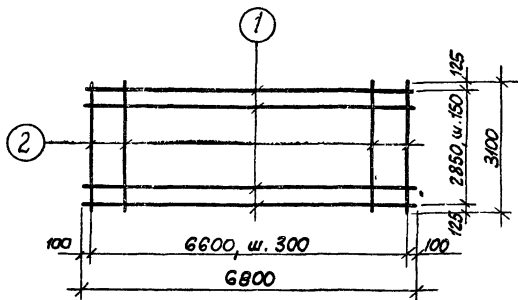

Спецификация стали на одно арматурное изделие

| Марка изделия | № поз. | Эскиз | Φ мм.    | Длина мм. | кол-во шт. | Выборка стали |          |          |
|---------------|--------|-------|----------|-----------|------------|---------------|----------|----------|
|               |        |       |          |           |            | Φ мм          | Общ. дл. | Вес, кг. |
| С 33          | 1      | ————— | 18 А III | 6800      | 20         | 18 А III      | 136.0    | 272.0    |
|               | 2      |       | 8 А I    | 3100      | 23         | 8 А I         | 71.3     | 28.2     |
|               |        |       |          |           |            | Итого         |          | 300.2    |

|      |                             |                  |
|------|-----------------------------|------------------|
| ТК   | Убежища гражданской обороны | Серия<br>У-01-01 |
| 1971 | Сетка С 33                  | Выпуск<br>4      |
|      |                             | Лист<br>21       |

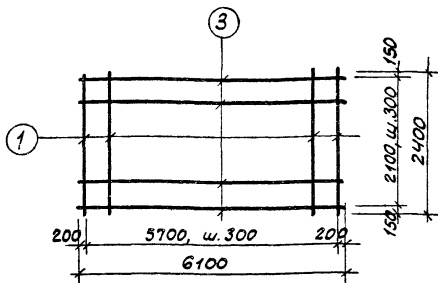

Спецификация стали на одно арматурное изделие

| Марка<br>изделия | №<br>поз | Эскиз | φ<br>мм | Длина<br>мм | Кол-во<br>шт. | Выборка стали |                |         |
|------------------|----------|-------|---------|-------------|---------------|---------------|----------------|---------|
|                  |          |       |         |             |               | φ, мм         | Общ.<br>дл., м | Вес, кг |
| С34              | 1        |       | 16A1    | 2400        | 20            | 16A1          | 48.0           | 75.8    |
|                  | 3        |       | 6A1     | 6100        | 8             | 6A1           | 48.8           | 10.8    |
|                  |          |       |         |             |               |               | Итого          | 86.6    |
| С35              | 2        |       | 14A1    | 2400        | 20            | 14A1          | 48.0           | 58.0    |
|                  | 3        |       | 6A1     | 6100        | 8             | 6A1           | 48.8           | 10.8    |
|                  |          |       |         |             |               |               | Итого          | 68.8    |

ТК

Убежища гражданской обороны

Серия  
У.01.01

1971

Сетки С34, С35

Выпуск  
4Лист  
22

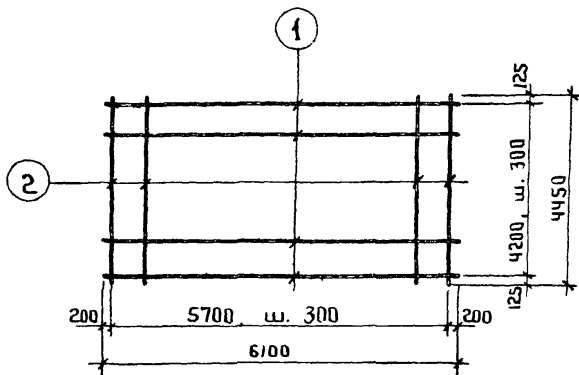

### Спецификация стали на одно арматурное изделие

| Марка изделия | № поз | Эскиз | φ мм    | Длина мм | Кол-во шт. | Выборка стали |            |         |
|---------------|-------|-------|---------|----------|------------|---------------|------------|---------|
|               |       |       |         |          |            | φ, мм         | Общ. дл. м | Вес, кг |
| С36           | 1     |       | 12A I   | 6100     | 15         | 25A III       | 89,0       | 342,6   |
|               | 2     |       | 25A III | 4450     | 20         | 12A I         | 91,5       | 81,4    |
|               |       |       |         |          |            |               | Итого      | 424,0   |

|      |                             |                  |
|------|-----------------------------|------------------|
| ТК   | Убежища гражданской обороны | Серия<br>У-01-01 |
| 1971 | Сетка С36                   | Выпуск<br>4      |
|      |                             | Лист<br>23       |

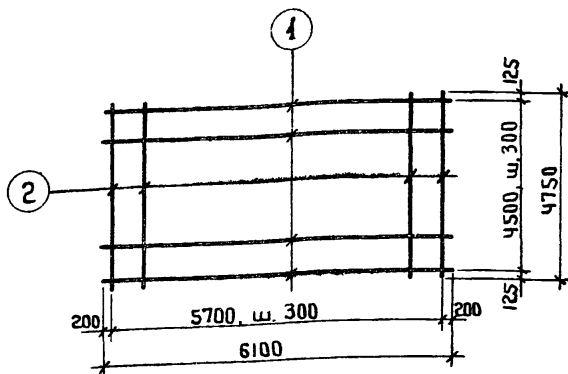

### Спецификация стали на одно арматурное изделие

| Марка изделия | № поз. | Эскиз | Φ<br>мм | Длина<br>мм | Кол-во<br>шт. | Выборка стали |             |         |
|---------------|--------|-------|---------|-------------|---------------|---------------|-------------|---------|
|               |        |       |         |             |               | Φ, мм         | Объем,<br>м | Вес, кг |
| С37           | 1      |       | 10A I   | 6100        | 16            | 20A III       | 95,0        | 234,6   |
|               | 2      |       | 20A III | 4750        | 20            | 10A I         | 97,6        | 60,2    |
|               |        |       |         |             |               |               | Итого       | 294,8   |

|      |                             |                  |
|------|-----------------------------|------------------|
| ТК   | Убежища гражданской обороны | Серия<br>У-01-01 |
| 1971 | Сетка С37                   | Выпуск<br>4      |
|      |                             | Лист<br>24       |

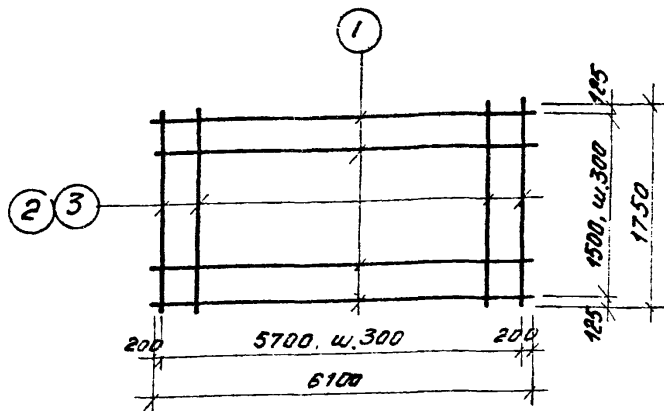

Спецификация стали на одно арматурное изделие

| марка изделия | № поз. | ЭСКУЗ | Ø мм  | длина мм | кол-во шт. | Выборка стали |             |        |
|---------------|--------|-------|-------|----------|------------|---------------|-------------|--------|
|               |        |       |       |          |            | Ø мм          | общ. дл. мм | вес кг |
| С38           | 1      | _____ | 6AII  | 6100     | 6          | 16AII         | 35,0        | 55,3   |
|               | 2      |       | 16AII | 1750     | 20         | 6AII          | 36,6        | 8,1    |
|               |        |       |       |          |            |               | итого       | 63,4   |
| С39           | 1      | _____ | 6AII  | 6100     | 6          | 14AII         | 35,0        | 42,4   |
|               | 3      |       | 14AII | 1750     | 20         | 6AII          | 36,6        | 8,1    |
|               |        |       |       |          |            |               | итого       | 50,5   |

ТК

Уд. жилища гражданской обороны

серия  
У-01-01

1971

сетки С38, С39

вып. лист  
4 25

1181-04 31



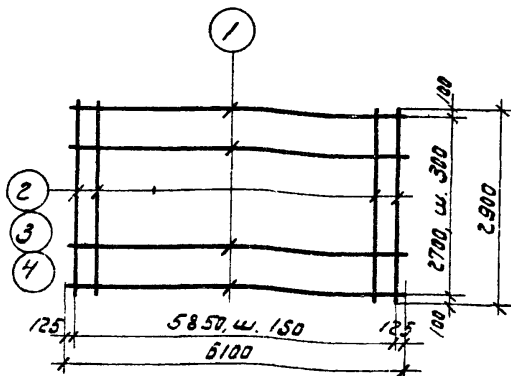

### Спецификация стали на одно арматурное изделие

| Марка изделия | № поз. | Эскиз | φ мм    | Длина мм | Кол-во шт. | Выборка стали |            |         |
|---------------|--------|-------|---------|----------|------------|---------------|------------|---------|
|               |        |       |         |          |            | φ, мм         | Зв. дл. мм | Вес, кг |
| С 40          | 1      |       | 8 A I   | 6100     | 10         | 8 A I         | 61.0       | 24.1    |
|               | 2      |       | 18 A II | 2900     | 40         | 18 A II       | 116.0      | 232.0   |
|               |        |       |         |          |            |               | Итого      | 256.1   |
| С 41          | 1      |       | 8 A I   | 6100     | 10         | 8 A I         | 61.0       | 24.1    |
|               | 3      |       | 16 A II | 2900     | 40         | 16 A II       | 116.0      | 183.3   |
|               |        |       |         |          |            |               | Итого      | 207.4   |
| С 42          | 1      |       | 8 A I   | 6100     | 10         | 8 A I         | 61.0       | 24.1    |
|               | 4      |       | 14 A II | 2900     | 40         | 14 A II       | 116.0      | 140.3   |
|               |        |       |         |          |            |               | Итого      | 164.4   |

|      |                             |                        |         |
|------|-----------------------------|------------------------|---------|
| ТК   | Убежища гражданской обороны | Серия                  |         |
| 1971 |                             | Сетки С 40, С 41, С 42 | У-91-01 |
|      |                             | Всего листов           |         |
|      |                             | 4                      | 26      |

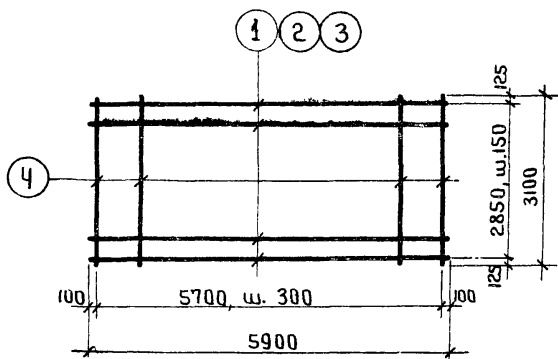

### Спецификация стали на одно арматурное изделие

| Марка изделия | № поз | Эскиз | Φ мм    | Длина мм | Кол-во шт | Выборка стали |            |         |
|---------------|-------|-------|---------|----------|-----------|---------------|------------|---------|
|               |       |       |         |          |           | Φ, мм         | Общ. дл. м | Вес, кг |
| СЧЗ           | 1     | —     | 18A III | 5900     | 20        | 18A III       | 118,0      | 236,0   |
|               | 4     |       | 8A I    | 3100     | 20        | 8A I          | 62,0       | 24,5    |
|               |       |       |         |          |           |               | Итого      | 260,5   |
| СЧ4           | 2     | —     | 16A III | 5900     | 20        | 16A III       | 118,0      | 186,4   |
|               | 4     |       | 8A I    | 3100     | 20        | 8A I          | 62,0       | 24,5    |
|               |       |       |         |          |           |               | Итого      | 210,9   |
| СЧ5           | 3     | —     | 14A III | 5900     | 20        | 14A III       | 118,0      | 142,8   |
|               | 4     |       | 8A I    | 3100     | 20        | 8A I          | 62,0       | 24,5    |
|               |       |       |         |          |           |               | Итого      | 167,3   |

|      |                             |                        |
|------|-----------------------------|------------------------|
| ТК   | Убежища гражданской обороны | Серия<br>У-01-01       |
| 1971 | Сетки СЧЗ, СЧ4, СЧ5         | Выпуск<br>4 Лист<br>27 |

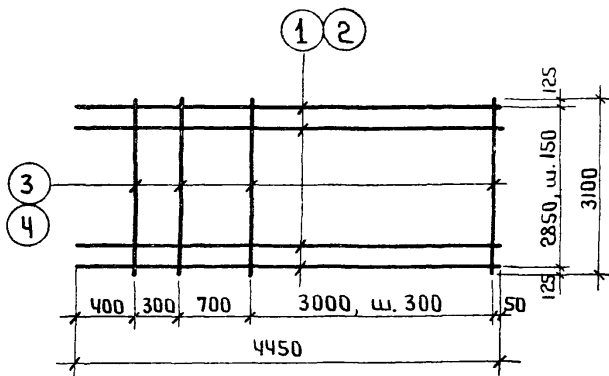

### Спецификация стали на одно арматурное изделие

| Марка изделия | N поз. | Эскиз | φ мм   | Длина мм | Кол-во шт. | Выборка стали |            |         |
|---------------|--------|-------|--------|----------|------------|---------------|------------|---------|
|               |        |       |        |          |            | φ, мм         | Общ. дл. м | Вес, кг |
| С46           | 1      |       | 18AIII | 4450     | 20         | 18AIII        | 89,0       | 178,0   |
|               | 3      |       | 8AII   | 3100     | 13         | 8AII          | 40,3       | 15,9    |
|               |        |       |        |          |            |               | Итого      | 193,9   |
| С47           | 2      |       | 20AIII | 4450     | 20         | 20AIII        | 89,0       | 219,8   |
|               | 4      |       | 10AII  | 3100     | 13         | 10AII         | 40,3       | 24,9    |
|               |        |       |        |          |            |               | Итого      | 244,7   |

|      |                             |                        |
|------|-----------------------------|------------------------|
| ТК   | Убежища гражданской обороны | серия<br>У-01-01       |
| 1971 | Сетки С46, С47              | Выпуск<br>4 Лист<br>28 |

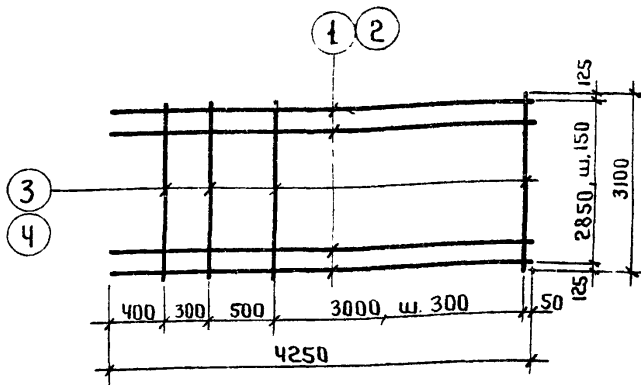

### Спецификация стали на одно арматурное изделие

| Марка изделия | № поз. | Эскиз | φ мм   | Длина мм | Кол-во шт. | Выборка стали |            |         |
|---------------|--------|-------|--------|----------|------------|---------------|------------|---------|
|               |        |       |        |          |            | φ, мм         | Общ. дл. м | Вес, кг |
| С48           | 1      | ————— | 18AIII | 4250     | 20         | 18AIII        | 85,0       | 170,0   |
|               | 3      |       | 8AII   | 3100     | 13         | 8AII          | 40,3       | 15,9    |
|               |        |       |        |          |            |               | Итого      | 185,9   |
| С49           | 2      | ————— | 20AIII | 4250     | 20         | 20AIII        | 85,0       | 209,9   |
|               | 4      |       | 10AII  | 3100     | 13         | 10AII         | 40,3       | 24,9    |
|               |        |       |        |          |            |               | Итого      | 234,8   |

|      |                             |                        |
|------|-----------------------------|------------------------|
| ТК   | Убежища гражданской обороны | Серия<br>У-01-01       |
| 1971 | Сетка С48, С49              | Выпуск<br>4 лист<br>29 |

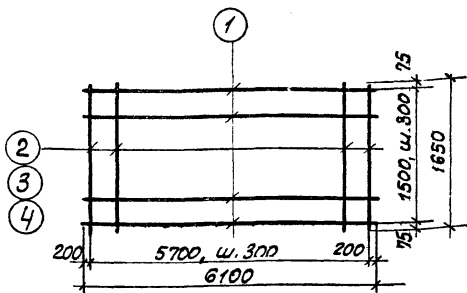

Спецификация стали на одно арматурное изделие

| марка изделия | № поз. | ЭСКИЗ | Ø мм. | длина мм | кол-во шт | Выборка стали |          |         |
|---------------|--------|-------|-------|----------|-----------|---------------|----------|---------|
|               |        |       |       |          |           | Ø, мм         | Общая м. | Вес, кг |
| С 50          | 1      | —     | 6AII  | 6100     | 6         | 16AII         | 33.0     | 52.1    |
|               | 2      |       | 16AII | 1650     | 20        | 6AII          | 36.6     | 8.1     |
|               |        |       |       |          |           |               | Итого    | 60.2    |
| С 51          | 1      | —     | 6AII  | 6100     | 6         | 14AII         | 33.0     | 39.9    |
|               | 3      |       | 14AII | 1650     | 20        | 6AII          | 36.6     | 8.1     |
|               |        |       |       |          |           |               | Итого    | 48.0    |
| С 52          | 1      | —     | 6AII  | 6100     | 6         | 12AII         | 33.0     | 29.4    |
|               | 4      |       | 12AII | 1650     | 20        | 6AII          | 36.6     | 8.1     |
|               |        |       |       |          |           |               | Итого    | 37.5    |

|      |                             |                     |
|------|-----------------------------|---------------------|
| ТК   | Убежища гражданской обороны | серия<br>У-01-01    |
| 1971 | Сетки С 50, С 51, С 52      | Выпуск листов<br>30 |

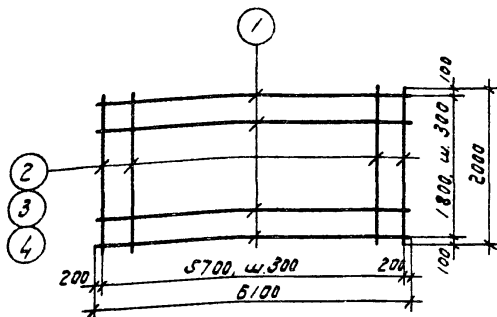

Спецификация стоек на одно арматурное изделие

| марка изделия | № поз. | Эскиз | φ мм   | длина мм | кол-во шт. | Выборка стали |            |        |
|---------------|--------|-------|--------|----------|------------|---------------|------------|--------|
|               |        |       |        |          |            | φ мм          | общ. дл. м | вс. кг |
| С 53          | 1      |       | 6 А I  | 6100     | 7          | 6 А I         | 40.0       | 63.2   |
|               | 2      |       | 16 А I | 2000     | 20         | 6 А I         | 42.7       | 9.5    |
|               |        |       |        |          |            |               | Итого      | 72.7   |
| С 54          | 1      |       | 6 А I  | 6100     | 7          | 14 А I        | 40.0       | 48.4   |
|               | 3      |       | 14 А I | 2000     | 20         | 6 А I         | 42.7       | 9.5    |
|               |        |       |        |          |            |               | Итого      | 57.9   |
| С 55          | 1      |       | 6 А I  | 6100     | 7          | 12 А I        | 40.0       | 35.6   |
|               | 4      |       | 12 А I | 2000     | 20         | 6 А I         | 42.7       | 9.5    |
|               |        |       |        |          |            |               | Итого      | 45.1   |

|      |                             |               |
|------|-----------------------------|---------------|
| ТК   | Убежища гражданской обороны | серия У-01-01 |
| 1971 | Сетки С 53, С 54, С 55      | выпуск № 4    |

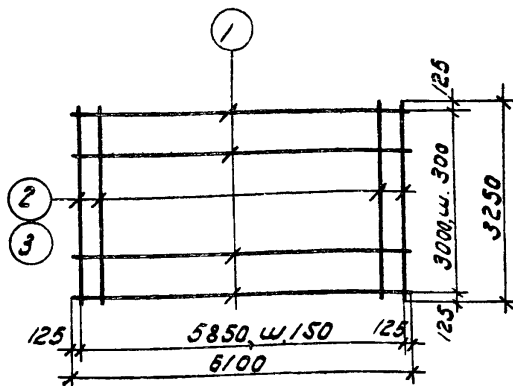

Спецификация стали на одно армирующее изделие

| Марка изделия | № поз. | ЭСКУЗ | Ø мм  | длина мм | Кол-во шт | Выборка стали |           |         |
|---------------|--------|-------|-------|----------|-----------|---------------|-----------|---------|
|               |        |       |       |          |           | Ø, мм         | Объем, дм | Вес, кг |
| С 56          | 1      | —     | 8AII  | 6100     | 11        | 8AII          | 67.1      | 26.5    |
|               | 2      |       | 18AII | 3250     | 40        | 18AII         | 130.0     | 260.0   |
|               |        |       |       |          |           |               | Итого     | 286.5   |
| С 57          | 1      | —     | 8AII  | 6100     | 11        | 8AII          | 67.1      | 26.5    |
|               | 3      |       | 18AII | 3250     | 40        | 18AII         | 130.0     | 206.0   |
|               |        |       |       |          |           |               | Итого     | 232.5   |

|      |                             |                     |
|------|-----------------------------|---------------------|
| TK   | Убежища гражданской обороны | Серия У-01-01       |
| 1971 | Сетки С 56, С 57            | Выпуск 4<br>лист 32 |

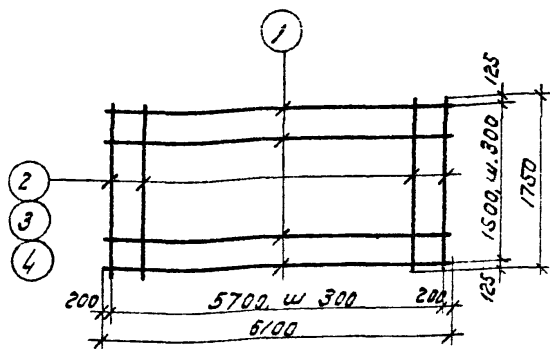

### Спецификация стали наодно арматурное изделие

| Марка изделия | № поз | Эскиз | φ мм | длина мм | кол-во шт. | Выборка стали |           |         |
|---------------|-------|-------|------|----------|------------|---------------|-----------|---------|
|               |       |       |      |          |            | φ, мм         | длина, мм | Вес, кг |
| С 58          | 1     |       | 5A1  | 5100     | 6          | 5A1           | 38.6      | 8.1     |
|               | 2     |       | 16A1 | 1750     | 20         | 16A1          | 35.0      | 55.5    |
|               |       |       |      |          |            |               | Итого     | 53.6    |
| С 59          | 1     |       | 5A1  | 6100     | 6          | 5A1           | 36.6      | 8.1     |
|               | 3     |       | 14A1 | 1750     | 20         | 14A1          | 35.0      | 42.3    |
|               |       |       |      |          |            |               | Итого     | 50.4    |
| С 60          | 1     |       | 5A1  | 6100     | 6          | 5A1           | 35.5      | 8.1     |
|               | 4     |       | 12A1 | 1750     | 20         | 12A1          | 35.0      | 31.1    |
|               |       |       |      |          |            |               | Итого     | 39.2    |

|      |                                   |          |         |
|------|-----------------------------------|----------|---------|
| ТК   | Учеб.-участок гражданской обороны | серия    | У-01-01 |
| 1971 | Сетки С 58, С 59, С 60            | выпущено | 2       |
|      |                                   | исполн.  | 33      |



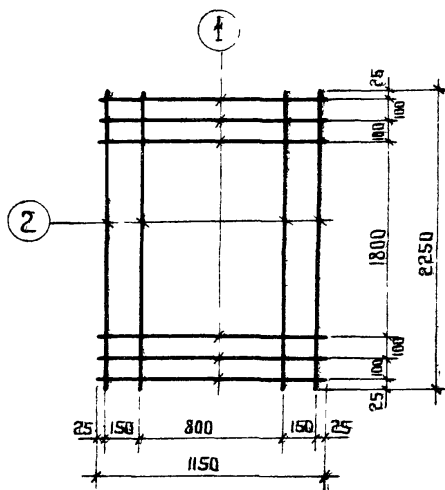

### Спецификация стали на одно арматурное изделие

| Марка изделия | № поз. | Э с к и з | φ мм     | Длина мм | Кол-во шт | Выборка стали |            |         |
|---------------|--------|-----------|----------|----------|-----------|---------------|------------|---------|
|               |        |           |          |          |           | φ, мм         | Общ. дл. м | Вес, кг |
| СБ1           | 1      | —         | 16 A III | 1150     | 6         | 16 A III      | 15,9       | 25,1    |
|               | 2      |           | 16 A III | 2250     | 4         |               |            |         |
|               |        |           |          |          |           |               | Итого      | 25,1    |

|      |                             |                        |
|------|-----------------------------|------------------------|
| TK   | Убежища гражданской обороны | Серия<br>У-01-01       |
| 1971 | Сетка СБ1                   | Выпуск<br>4 Лист<br>34 |

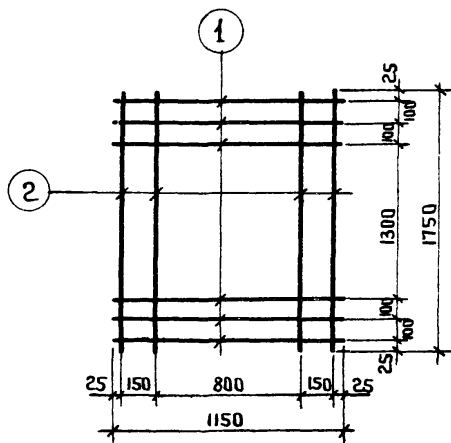

### Спецификация стали на одно арматурное изделие

| Марка изделия | N поз. | Э с к и з | φ мм    | Длина мм | Кол-во шт | Выборка стали |            |         |
|---------------|--------|-----------|---------|----------|-----------|---------------|------------|---------|
|               |        |           |         |          |           | φ, мм         | Общ. дл. м | Вес, кг |
| С 62          | 1      | —————     | 16А III | 1150     | 6         | 16А III       | 13,9       | 21,9    |
|               | 2      |           | 16А III | 1750     | 4         |               |            |         |
|               |        |           |         |          |           |               | Итого      | 21,9    |

|      |                             |                          |
|------|-----------------------------|--------------------------|
| ТК   | Убежища гражданской обороны | Серия<br>У-01-01         |
| 1971 | Сетка С 62                  | Выпущено<br>4 Лист<br>35 |

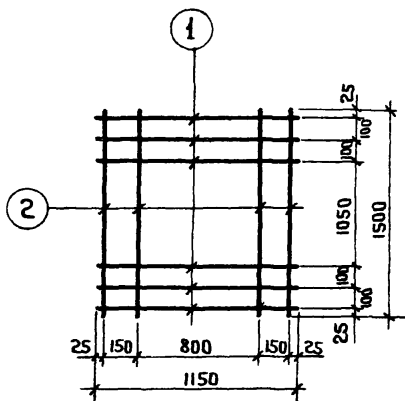

### Спецификация стали на одно арматурное изделие

| Марка изделия | N поз. | Э С К И З | φ мм    | Длина мм | Кол-во шт | Выборка стали |            |         |
|---------------|--------|-----------|---------|----------|-----------|---------------|------------|---------|
|               |        |           |         |          |           | φ, мм         | Общ. дл. м | Вес, кг |
| С 63          | 1      | —————     | 16А III | 1150     | 6         | 16А III       | 12,9       | 20,4    |
|               | 2      |           | 16А III | 1500     | 4         |               |            |         |
|               |        |           |         |          |           |               | Итого      | 20,4    |

|      |                             |                        |
|------|-----------------------------|------------------------|
| ТК   | Убежища гражданской обороны | Серия<br>У - 01 - 01   |
| 1971 | Сетка С 63                  | Выпуск<br>4 Лист<br>36 |

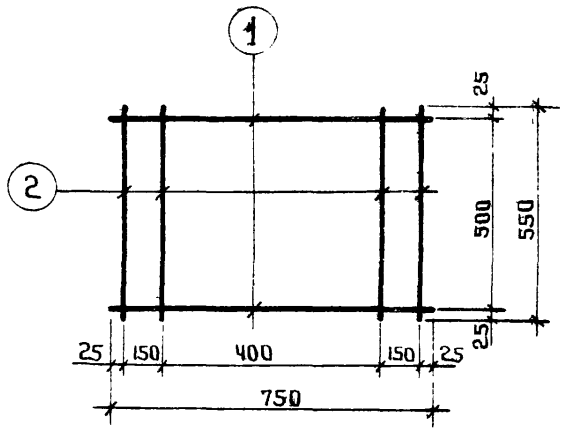

Спецификация стали на одно арматурное изделие

| Марка изделия | № поз. | Э С К И З | φ мм   | Длина мм | Кол-во шт. | Выборка стали |            |        |
|---------------|--------|-----------|--------|----------|------------|---------------|------------|--------|
|               |        |           |        |          |            | φ, мм         | Общ. дл. м | Вес кг |
| С 64          | 1      | —         | 10 А I | 750      | 2          | 10 А I        | 3,7        | 23     |
|               | 2      |           | 10 А I | 550      | 4          |               |            |        |
|               |        |           |        |          |            |               | Итого      | 2,3    |

|      |                             |                        |
|------|-----------------------------|------------------------|
| ТК   | Убежища гражданской обороны | Серия<br>У-01-01       |
| 1971 | Сетка С64                   | Выпуск<br>4 Лист<br>37 |

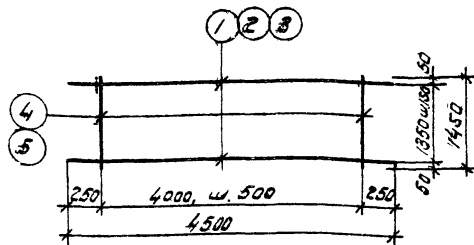



### Спецификация стали на одноарматурное изделие

| марка<br>изделия | №<br>пос | ЗСКУЗ | φ<br>мм | длина<br>мм | кол-во<br>шт | выборка стали |             |        |
|------------------|----------|-------|---------|-------------|--------------|---------------|-------------|--------|
|                  |          |       |         |             |              | φ, мм         | длина<br>мм | вес кг |
| С 65             | 1        | ————— | 28AII   | 4500        | 10           | 28AII         | 45.0        | 217.4  |
|                  | 4        |       | 10AII   | 1450        | 9            | 10AII         | 13.1        | 8.1    |
|                  |          |       |         |             |              |               | Итого       | 225.5  |
| С 66             | 2        | ————— | 25AII   | 4500        | 10           | 25AII         | 45.0        | 173.2  |
|                  | 5        |       | 10AII   | 1450        | 9            | 10AII         | 13.1        | 8.1    |
|                  |          |       |         |             |              |               | Итого       | 181.3  |
| С 67             | 3        | ————— | 22AII   | 4500        | 10           | 22AII         | 45.0        | 134.1  |
|                  | 5        |       | 8AII    | 1450        | 9            | 8AII          | 13.1        | 5.2    |
|                  |          |       |         |             |              |               | Итого       | 139.3  |

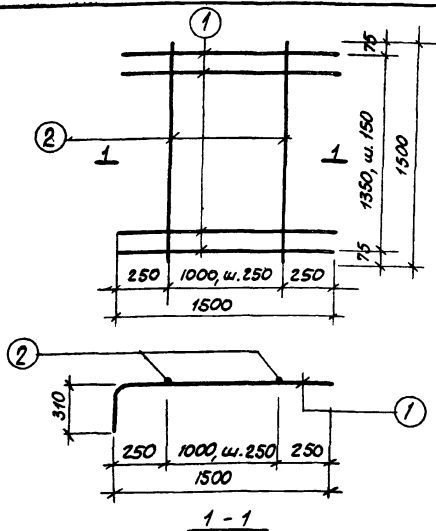
|      |                             |                  |
|------|-----------------------------|------------------|
| ТК   | Убежища гражданской обороны | серия<br>У-01-01 |
| 1971 | Сетки С 65 С 66, С 67       | выпуск<br>4 38   |

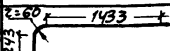

### Спецификация стали на одно арматурное изделие

| Марка изделия | N поз | Эскиз   | φ мм    | Длина мм | кол. вв шт. | Выборка стали |            |         |
|---------------|-------|---|---------|----------|-------------|---------------|------------|---------|
|               |       |   |         |          |             | φ, мм         | Общ. дл. м | Вес, кг |
| С 68          | 1     |  | 12A III | 1780     | 10          | 12A III       | 17.8       | 15.8    |
|               | 2     |  | 6A IZ   | 1500     | 5           | Итого         | 17.5       |         |

|      |                             |                          |
|------|-----------------------------|--------------------------|
| ТК   | Убежища гражданской обороны | Серия<br>У.01.01         |
| 1971 | Сетка С 68                  | Выпуск<br>4 / Лист<br>39 |

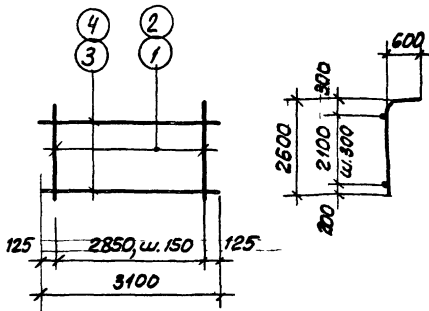

Спецификация стали на одно арматурное изделие

| Марка изделия | N поз | Эскиз | φ мм.   | Длина мм | кол-во шт. | Выборка стали |             |          |
|---------------|-------|-------|---------|----------|------------|---------------|-------------|----------|
|               |       |       |         |          |            | φ, мм         | Общ. дл. м. | Вес, кг. |
| С 69          | 1     |       | 20A III | 3150     | 20         | 20A III       | 630         | 155,6    |
|               |       |       |         |          |            | 10A I         | 24,8        | 15,3     |
|               | 3     |       | 10A I   | 3100     | 8          |               | Итого:      | 170,9    |
| С 70          | 2     |       | 18A III | 3150     | 20         | 18A III       | 63,0        | 126,0    |
|               |       |       |         |          |            | 8A I          | 24,8        | 9,8      |
|               | 4     |       | 8A I    | 3100     | 8          |               | Итого:      | 135,8    |

|      |                             |                  |
|------|-----------------------------|------------------|
| ТК   | Убежища гражданской обороны | Серия<br>У-01-01 |
| 1971 | Сетки С 69, С 70            | Всип<br>4        |
|      |                             | Лист<br>40       |

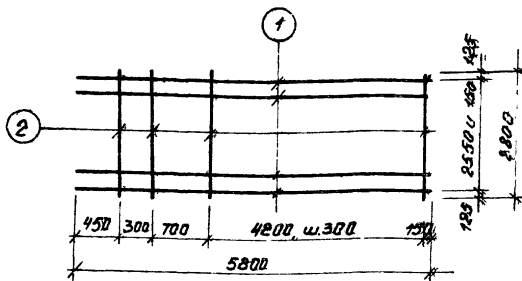

Спецификация стали на одно армирующее изделие

| Марка изделия | N поз. | ЭСКИЗ | Ø<br>мм | длина<br>мм | кол-во<br>шт. | Выборка стали |             |         |
|---------------|--------|-------|---------|-------------|---------------|---------------|-------------|---------|
|               |        |       |         |             |               | Ø мм          | длина<br>мм | вес, кг |
| С71           | 1      | ————— | 28AII   | 5800        | 18            | 28AII         | 104,4       | 507,1   |
|               | 2      |       | 12AII   | 2800        | 17            | 12AII         | 47,6        | 42,4    |
|               |        |       |         |             |               |               | Итого       | 549,5   |

|      |                              |                    |
|------|------------------------------|--------------------|
| TK   | Удружица гражданской обороны | серия<br>У-01-01   |
| 1971 | сетка С71                    | всшт. лист<br>4 41 |



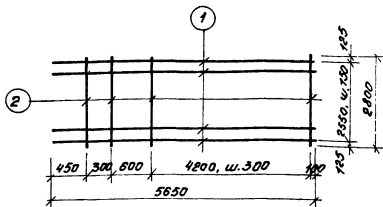

### Спецификация стали на одно арматурное изделие

| Марка изделия | N поз. | Эскиз. | Ф мм   | Длина мм | кол-во шт. | Выборка стали |            |         |
|---------------|--------|--------|--------|----------|------------|---------------|------------|---------|
|               |        |        |        |          |            | Ф мм          | поц. дл. м | вес, кг |
| С 72          | 1      | —      | 28АIII | 5650     | 18         | 28АIII        | 101,7      | 488,2   |
|               | 2      |        | 12АI   | 2800     | 17         | 12АI          | 47,6       | 42,4    |
|               |        |        |        |          |            |               | Итого      | 530,6   |

|      |                             |                   |
|------|-----------------------------|-------------------|
| ТК   | Удѣжища гражданской обороны | серия<br>У-01-01  |
| 1971 | Сетка С72                   | вып. лист<br>4 42 |

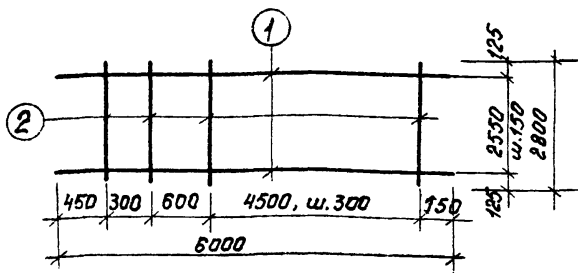

Спецификация стали на одно арматурное изделие

| Марка изделия | № поз. | Эскиз | Ф<br>мм | длина<br>мм | кол-во<br>шт. | Выборка стали |            |         |
|---------------|--------|-------|---------|-------------|---------------|---------------|------------|---------|
|               |        |       |         |             |               | Ф, мм         | общая<br>м | вес, кг |
| С73           | 1      | ————— | 28АШ    | 6000        | 18            | 22,1Ш         | 108,0      | 520,0   |
|               | 2      |       | 12АГ    | 2800        | 18            | 12,1Г         | 50,4       | 44,6    |
|               |        |       |         |             |               | Итого         |            | 564,6   |

|      |                             |                  |
|------|-----------------------------|------------------|
| ТК   | Убежища гражданской обороны | серия<br>У-01-01 |
| 1971 | Сетки С73                   | вып.<br>4        |
|      |                             | лист<br>43       |

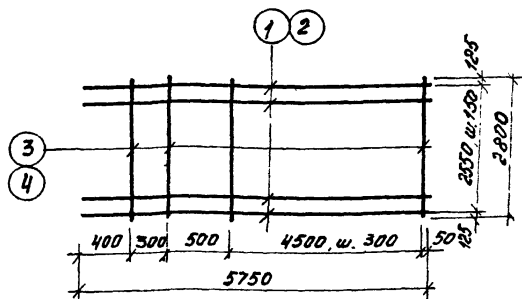

### Спецификация стали на одно арматурное изделие

| Марка изделия | N поз. | ЭСКИЗ | Ø мм   | длина мм | кол-во шт. | Выборка стали |                       |         |
|---------------|--------|-------|--------|----------|------------|---------------|-----------------------|---------|
|               |        |       |        |          |            | Ø, мм         | объем, м <sup>3</sup> | вес, кг |
| С74           | 1      | ————— | 22AIII | 5750     | 18         | 22AIII        | 103,5                 | 308,4   |
|               | 3      |       | 10AII  | 2800     | 18         | 10AII         | 50,4                  | 31,1    |
|               |        |       |        |          |            |               | Итого                 | 339,5   |
| С75           | 2      | ————— | 25AIII | 5750     | 18         | 25AIII        | 103,5                 | 398,5   |
|               | 4      |       | 12AII  | 2800     | 18         | 12AII         | 50,4                  | 44,9    |
|               |        |       |        |          |            |               | Итого                 | 443,4   |

|      |                              |                   |
|------|------------------------------|-------------------|
| ТК   | Удешжища гражданской обороны | серия<br>У-01-01  |
| 1971 | Сетки С74, С75               | Вып. лист<br>4 40 |

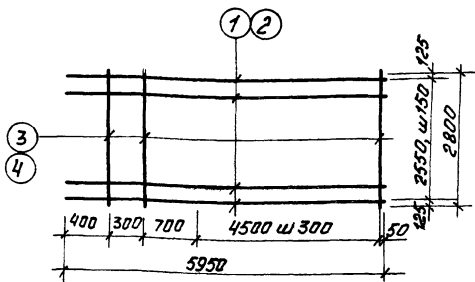

### Спецификация стали на одно арматурное изделие

| марка изделия | № поз. | Эскиз | φ<br>мм | длина<br>мм | кол-во<br>шт. | Выборка стали |              |       |
|---------------|--------|-------|---------|-------------|---------------|---------------|--------------|-------|
|               |        |       |         |             |               | φ, мм         | общ. вес, кг |       |
| С76           | 1      | —     | 22АШ    | 5950        | 18            | 22АШ          | 107.1        | 319.2 |
|               | 3      |       | 10АГ    | 2800        | 18            | 10АГ          | 50.4         | 31.1  |
|               |        |       |         |             |               |               | итого        | 350.3 |
| С77           | 2      | —     | 25АШ    | 5950        | 18            | 25АШ          | 107.1        | 412.3 |
|               | 4      |       | 12АГ    | 2800        | 18            | 12АГ          | 50.4         | 44.9  |
|               |        |       |         |             |               |               | итого        | 457.2 |

|      |                             |                   |
|------|-----------------------------|-------------------|
| ТК   | Убежища гражданской обороны | серия<br>У-01-01  |
| 1971 | Сетки С76, С77              | вып. лист<br>4 45 |

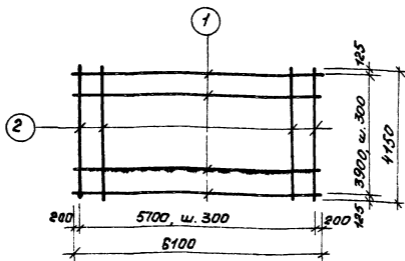

### Спецификация стали на одно арматурное изделие

| Марка изделия | N поз | Эскиз | Ø мм   | длина мм | кол-во шт. | Выборка стали |       |         |
|---------------|-------|-------|--------|----------|------------|---------------|-------|---------|
|               |       |       |        |          |            | ф.мм          | общая | вес, кг |
| С78           | 1     | ————— | 12A1   | 6100     | 14         | 25AIII        | 83,0  | 319,6   |
|               | 2     |       | 25AIII | 4150     | 20         | 12A1          | 85,4  | 76,0    |
|               |       |       |        |          |            |               | Итого | 395,6   |

|      |                             |                   |
|------|-----------------------------|-------------------|
| ТК   | Убежища гражданской обороны | серия<br>У-01-01  |
| 1971 | Сетка С78                   | Всп. лист<br>4 46 |

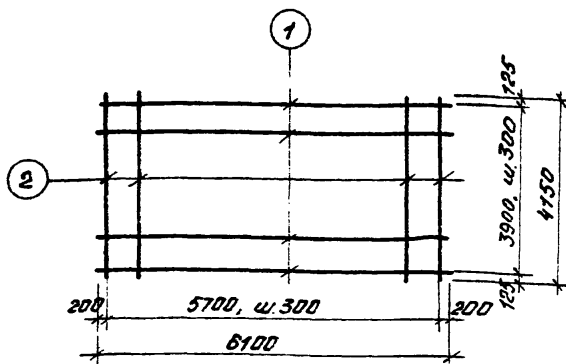

### Спецификация стали на одно арматурное изделие

| марка изделия | № поз. | Эскиз | φ<br>мм | длина<br>мм | кол-во<br>шт. | Выборка стали |            |         |
|---------------|--------|-------|---------|-------------|---------------|---------------|------------|---------|
|               |        |       |         |             |               | φ мм          | общая<br>м | вес, кг |
| С79           | 1      | ————— | 10AII   | 6100        | 14            | 20AII         | 63,0       | 205,0   |
|               | 2      |       | 20AIII  | 4150        | 20            | 10AII         | 85,4       | 52,7    |
|               |        |       |         |             |               |               | итого      | 257,7   |

ТК Убежища гражданской обороны

серия  
У-01-01

1971 Сетка С79

вып.  
4 ЛИСТ  
47

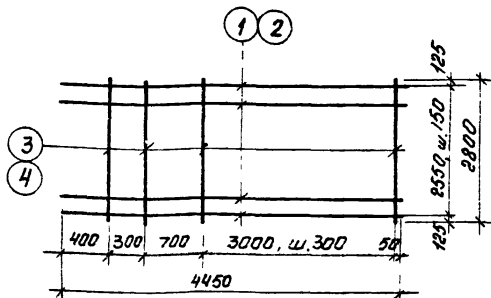

### Спецификация стали на одно арматурное изделие

| марка изделия | № поз. | эскиз | φ мм  | длина мм | кол-во шт. | выборка стали |            |        |
|---------------|--------|-------|-------|----------|------------|---------------|------------|--------|
|               |        |       |       |          |            | φ мм          | общ. дл. м | вес кг |
| С80           | 1      | —     | 18.АШ | 4450     | 18         | 18.АШ         | 80,0       | 160    |
|               | 3      |       | 8.АГ  | 2800     | 13         | 8.АГ          | 36,4       | 14,4   |
|               |        |       |       |          |            |               | Итого      | 114,4  |
| С81           | 2      | —     | 20.АШ | 4450     | 20         | 20.АШ         | 80,00      | 197,2  |
|               | 4      |       | 10.АГ | 2800     | 13         | 10.АГ         | 36,4       | 22,5   |
|               |        |       |       |          |            |               | Итого      | 219,7  |

|      |                               |                   |
|------|-------------------------------|-------------------|
| ТК   | Убедисшцт зражданской обороны | серия<br>У-01-01  |
| 1971 | Сетки С80, С81                | выпуск № 4<br>4/8 |

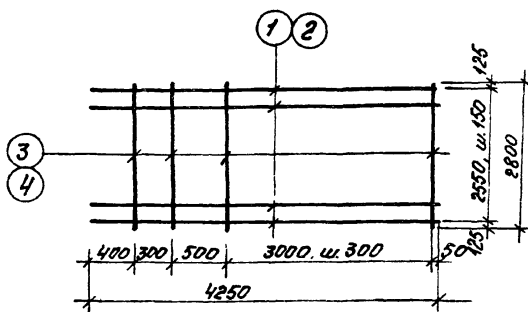

### Спецификация стали на одно арматурное изделие

| Марка изделия | № поз. | Эскиз | Ф мм   | длина мм | кол во шт | Выборка стали |           |          |
|---------------|--------|-------|--------|----------|-----------|---------------|-----------|----------|
|               |        |       |        |          |           | Ф, мм         | шт. дл. л | веса, кг |
| С82           | 1      | ————— | 18АIII | 4250     | 18        | 18АIII        | 76,5      | 153,0    |
|               | 3      |       | 8АI    | 2800     | 13        | 8АI           | 36,4      | 14,4     |
|               |        |       |        |          |           |               | Итого     | 167,4    |
| С83           | 2      | ————— | 20АIII | 4250     | 18        | 20АIII        | 76,5      | 189,0    |
|               | 4      |       | 10АI   | 2800     | 13        | 10АI          | 36,4      | 22,5     |
|               |        |       |        |          |           |               | Итого     | 211,5    |

|      |                             |        |         |
|------|-----------------------------|--------|---------|
| ТК   | Убежища гражданской обороны | серия  | У-01-01 |
| 1971 | Сетки С82, С83              | выпуск | лист    |
|      |                             | 4      | 49      |



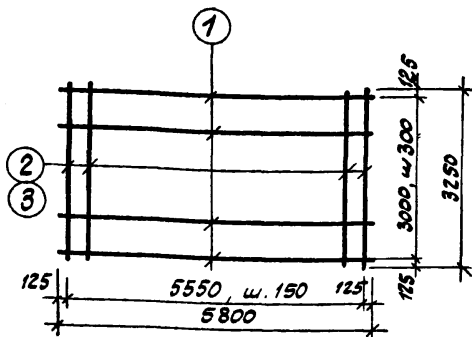

Спецификация стали на одно арматурное изделие

| Марка изделия | N поз | Эскиз | Ф мм.   | ВЛНА мм. | кол-во шт | Выборка стали |             |          |
|---------------|-------|-------|---------|----------|-----------|---------------|-------------|----------|
|               |       |       |         |          |           | Ф мм          | Объ. дл. м. | Вес. кг. |
| С 84          | 1     | ————— | 8A I    | 5800     | 11        | 8A I          | 63.8        | 25.2     |
|               | 2     |       | 18A III | 3250     | 38        | 18A III       | 1230        | 244.0    |
|               |       |       |         |          |           |               | Итого:      | 272.2    |
| С 85          | 1     | ————— | 8A I    | 5800     | 11        | 8A I          | 63.8        | 25.2     |
|               | 3     |       | 16A III | 3250     | 38        | 16A III       | 123.0       | 195      |
|               |       |       |         |          |           |               | Итого       | 220.2    |

|      |                             |                         |
|------|-----------------------------|-------------------------|
| ТК   | Убежища гражданской обороны | Серия<br>У-01-01        |
| 1971 | Сетки с 84, с 85            | выпуск<br>Ч. лист<br>50 |

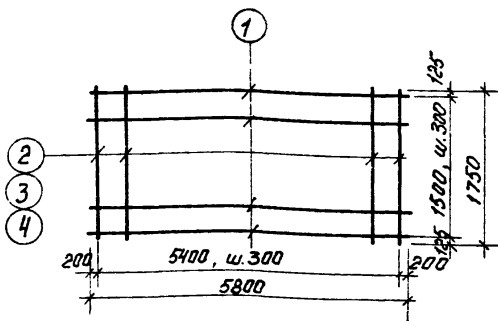

Спецификация стали на одно арматурное изделие

| Марка изделия | № поз. | Эскиз | Ø мм  | Длина мм | кол-во шт. | Выборка стали |            |         |
|---------------|--------|-------|-------|----------|------------|---------------|------------|---------|
|               |        |       |       |          |            | Ø, мм         | общ. дл. м | вес, кг |
| С86           | 1      | ————— | 8AII  | 5800     | 6          | 8AII          | 34,8       | 7,7     |
|               | 2      |       | 16AII | 1750     | 19         | 16AII         | 33,2       | 62,7    |
|               |        |       |       |          |            |               | Итого      | 60,4    |
| С87           | 1      | ————— | 8AII  | 5800     | 6          | 8AII          | 34,8       | 7,7     |
|               | 3      |       | 14AII | 1750     | 19         | 14AII         | 33,2       | 40,2    |
|               |        |       |       |          |            |               | Итого      | 47,9    |
| С88           | 1      | ————— | 8AII  | 5800     | 6          | 8AII          | 34,8       | 7,7     |
|               | 4      |       | 12AII | 1750     | 19         | 12AII         | 33,2       | 29,6    |
|               |        |       |       |          |            |               | Итого      | 37,3    |

ТК

Убежища гражданской обороны

серия  
У-01-01

1971

Сетки С86, С87, С88

выпуск  
4 лист  
51

11181-04 57

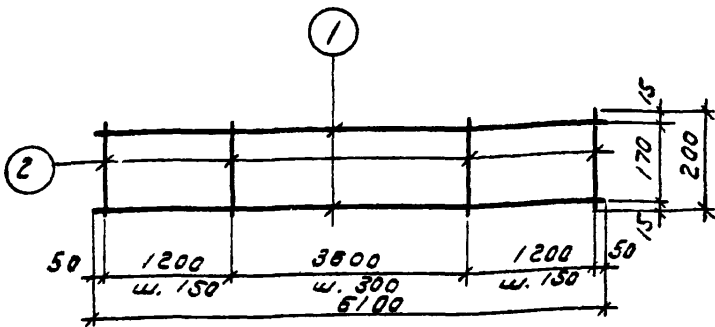

Спецификация стали на одно арматурное изделие

| Марка изделия | № поз. | ЗСКУЗ | φ мм  | Длина мм | Кол-во шт. | Выборка стали |            |         |
|---------------|--------|-------|-------|----------|------------|---------------|------------|---------|
|               |        |       |       |          |            | φ, мм         | Общ. дл. м | Вес, кг |
| КР1           | 1      | ————— | 12A2  | 6100     | 2          | 12A2          | 12.2       | 10.9    |
|               | 2      |       | 8AIII | 200      | 29         | 8AIII         | 5.8        | 2.3     |
|               |        |       |       |          |            |               | Итого      | 13.2    |

|            |                             |            |                  |            |
|------------|-----------------------------|------------|------------------|------------|
| ТК<br>1971 | Убежища гражданской обороны | Коркас КР1 | СЕРИЯ<br>У-01-01 |            |
|            |                             |            | Зыгура<br>4      | Лист<br>52 |

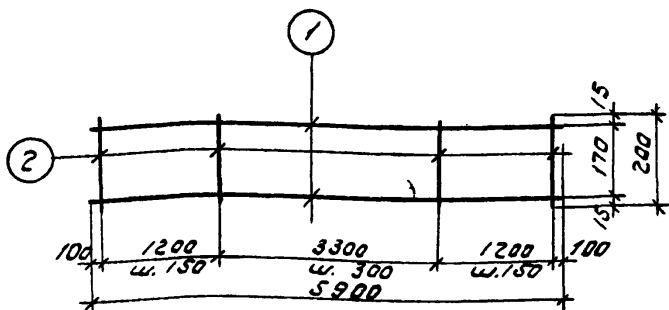

Спецификация стали на одно армированное изделие

| Марка № изделия | № поз. | ЭСКУЗ | φ мм  | длина мм | кол-во шт. | Выборка стали |                      |        |
|-----------------|--------|-------|-------|----------|------------|---------------|----------------------|--------|
|                 |        |       |       |          |            | φ мм          | объем м <sup>3</sup> | вес кг |
| КР 2            | 1      | ————— | 12AГ  | 5900     | 2          | 12AГ          | 11.0                 | 10.6   |
|                 | 2      |       | 8AIII | 200      | 28         | 8AIII         | 5.6                  | 2.2    |
|                 |        |       |       |          |            | Итого         |                      | 12.8   |

|      |                             |                  |
|------|-----------------------------|------------------|
| ТК   | Убежища гражданской обороны | серия У-01-01    |
| 1971 | Каркас КР 2                 | выпуск лист 4 53 |

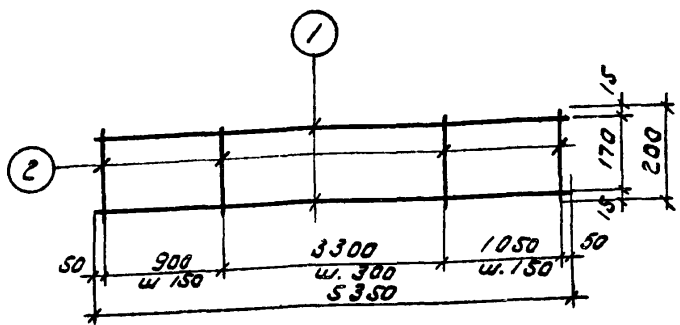

Спецификация стали на одно арматурное изделие

| марка изделия | № поз | ЭСКУЗ | φ мм  | длина мм | кол-во шт. | Выборка стали |             |        |
|---------------|-------|-------|-------|----------|------------|---------------|-------------|--------|
|               |       |       |       |          |            | φ, мм         | дли. дл. мм | вс. кг |
| Кр 3          | 1     | ————— | 12A1  | 5450     | 2          | 12A1          | 10.9        | 9.7    |
|               | 2     |       | 8AIII | 200      | 25         | 8AIII         | 5.0         | 2.0    |
|               |       |       |       |          |            | У1020         |             | 11.7   |

|      |                             |                     |
|------|-----------------------------|---------------------|
| ТК   | Убежища гражданской обороны | Серия У-01-01       |
| 1971 | Каркас Кр 3                 | Всего листов 4 / 54 |

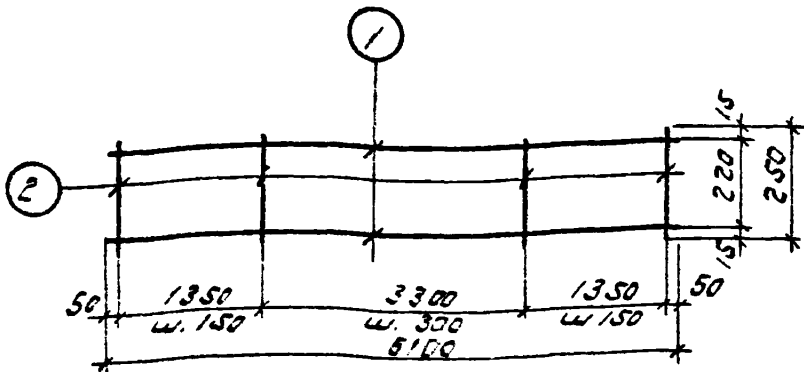

Спецификация стали на одно арматурное изделие

| Марка<br>изделия по з. | № | ЖБК УЗ | φ<br>мм | длина<br>мм | кол-во<br>шт. | Выборка стали |            |         |
|------------------------|---|--------|---------|-------------|---------------|---------------|------------|---------|
|                        |   |        |         |             |               | φ, мм         | общая<br>м | вес, кг |
| Кр 4                   | 1 | —————  | 12A1    | 5100        | 2             | 12A1          | 12.2       | 10.9    |
|                        | 2 |        | 10P11   | 250         | 30            | 10P11         | 7.5        | 4.6     |
|                        |   |        |         |             |               |               | итого      | 19.7    |

|      |                             |                  |
|------|-----------------------------|------------------|
| ТК   | Убежища гражданской обороны | серия<br>У-01-01 |
| 1971 | корпус КР 4                 | лист<br>35       |

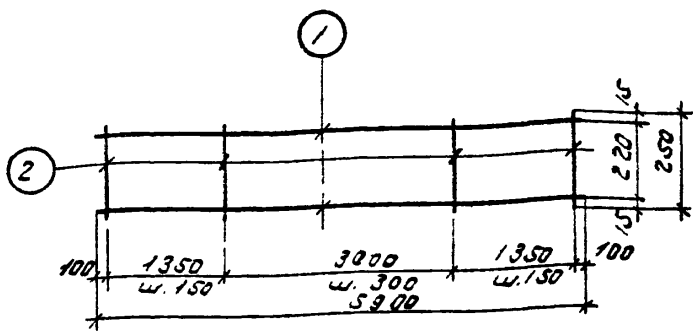

Спецификация стали на одно арматурное изделие

| Марка изделия | № поз. | ЗСКУЗ | Ø мм  | длина мм | кол-во шт. | Выборка стали |          |        |
|---------------|--------|-------|-------|----------|------------|---------------|----------|--------|
|               |        |       |       |          |            | Ø мм          | длина мм | вес кг |
| Кр 5          | 1      | ————— | 12A1  | 5900     | 2          | 12A1          | 11.8     | 10.6   |
|               | 2      |       | 10A11 | 250      | 29         | 10A11         | 7.3      | 4.5    |
|               |        |       |       |          |            |               | Итого    | 15.1   |

|      |                                   |                    |
|------|-----------------------------------|--------------------|
| ТХ   | Узбекистон граждoданскаo обарoмбo | Серия У-01-01      |
| 1971 | Итoркoс Кр 5                      | Выпуск 4 / лист 56 |

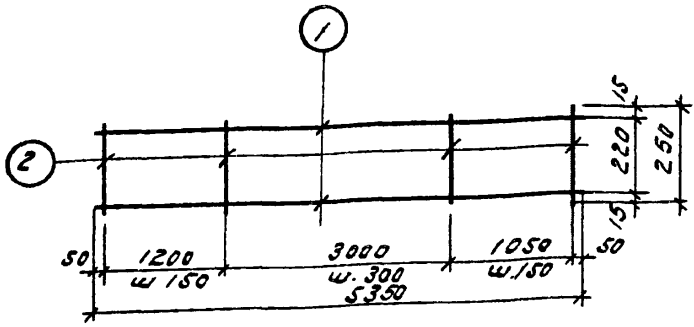

Спецификация стали на одно арматурное изделие

| Марка изделия | № по 3 | Железобетон | Ø      | длина | Кол-во | Выборка стали |          |         |
|---------------|--------|-------------|--------|-------|--------|---------------|----------|---------|
|               |        |             |        |       |        | Ø, мм         | длина, м | Вес, кг |
| Кр.Б          | 1      | —————       | 12AII  | 5450  | 2      | 12AII         | 10.9     | 9.7     |
|               | 2      |             | 10AIII | 250   | 26     | 10AIII        | 5.5      | 4.0     |
|               |        |             |        |       |        |               | Итого    | 13.7    |

|      |                             |                  |
|------|-----------------------------|------------------|
| ТК   | Убежища гражданской обороны | серия У-01-01    |
| 1971 | каркас КРБ                  | выпуск лист 4 57 |



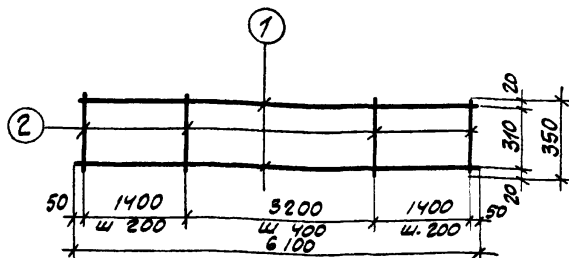

Спецификация стали на одно арматурное изделие

| Марка изделия | № поз | Эскиз | Ф<br>мм | Длина<br>мм | кол-во<br>шт. | Выборка стали |         |         |
|---------------|-------|-------|---------|-------------|---------------|---------------|---------|---------|
|               |       |       |         |             |               | Ф, мм         | Общ. м. | Вес, кг |
| КР 7          | 1     | ————— | 16AII   | 6100        | 2             | 16AII         | 12.2    | 19.4    |
|               | 2     |       | 12AIII  | 350         | 23            | 12AIII        | 8.1     | 7.2     |
|               |       |       |         |             |               |               | Итого   | 26.6    |

|      |                             |                     |
|------|-----------------------------|---------------------|
| ТК   | Убежище гражданской обороны | серия<br>У-01-01    |
| 1971 | Каркас КР 7                 | Выпуск лист<br>4 58 |

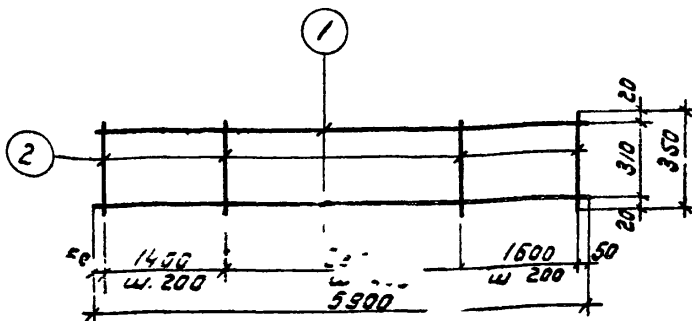

Спецификация стали на одно арматурное изделие

| Марка<br>изделия | №<br>поз. | Эскиз | φ<br>мм | длина<br>мм | Кол-во<br>шт. | Выборка стали |               |        |
|------------------|-----------|-------|---------|-------------|---------------|---------------|---------------|--------|
|                  |           |       |         |             |               | φ, мм         | абц.дл.<br>мм | без кп |
| Кр 8             | 1         | —     | 16AII   | 5900        | 2             | 16AII         | 11.8          | 18.8   |
|                  | 2         |       | 12AIII  | 350         | 23            | 12AIII        | 8.1           | 7.2    |
|                  |           |       |         |             |               |               | Итого         | 26.0   |

|      |                             |               |         |
|------|-----------------------------|---------------|---------|
| ТК   | Убежища гражданской обороны | Серия У-01-01 |         |
|      |                             | Выпуск 4      | Лист 59 |
| 1971 | Каркас Кр 8                 |               |         |

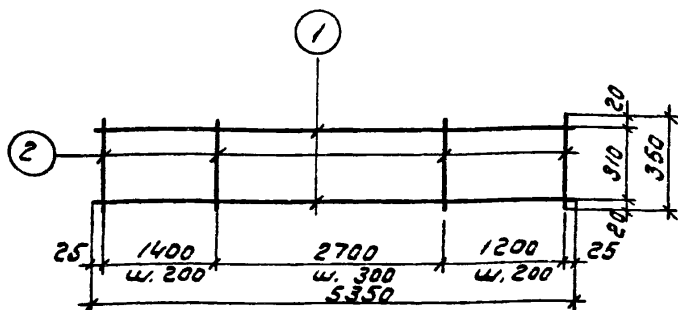

Спецификация стали на одно арматурное изделие

| Марка изделия | № поз. | Эскиз | Ф<br>мм | длина<br>мм | кол-во<br>шт. | Выборка стали |                |         |
|---------------|--------|-------|---------|-------------|---------------|---------------|----------------|---------|
|               |        |       |         |             |               | Ф, мм         | Общ. дл.<br>мм | Вес, кг |
| КР 9          | 1      | ————— | 16AII   | 5450        | 2             | 16AII         | 10.9           | 17.2    |
|               | 2      |       | 12AIII  | 350         | 23            | 12AIII        | 8.0            | 7.1     |
|               |        |       |         |             |               | Итого         |                | 24.3    |

|      |                             |                  |
|------|-----------------------------|------------------|
| TK   | Убежища гражданской обороны | серия<br>У-01-01 |
| 1971 | каркас КР 9                 | Вильямс<br>4     |

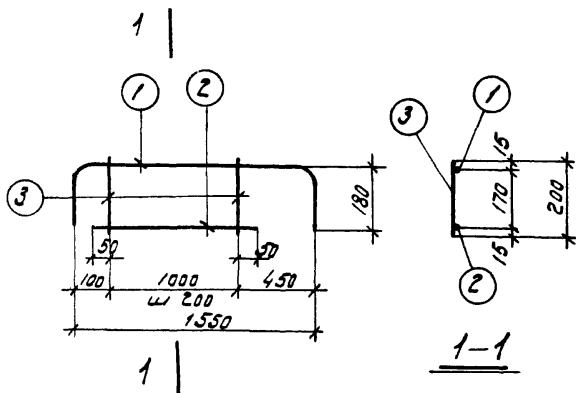

| Марка<br>изделия | №<br>поз. | Эскиз | φ<br>мм | длина<br>мм | К-во<br>шт. | Выборка стали |                |         |
|------------------|-----------|-------|---------|-------------|-------------|---------------|----------------|---------|
|                  |           |       |         |             |             | φ, мм         | объ. д.л.<br>м | вес, кг |
| Кр10             | 1         |       | 12AIII  | 1860        | 1           | 12AIII        | 1.9            | 1.7     |
|                  | 2         |       | 10AII   | 1100        | 1           | 10AII         | 2.3            | 1.4     |
|                  | 3         |       | 10AII   | 200         | 6           | Уточн         | 3.1            |         |

|      |                             |                     |
|------|-----------------------------|---------------------|
| ТК   | Убежища гражданской обороны | серия<br>У-01-01    |
| 1971 | Каркас Кр10                 | выпуск лист<br>4 67 |

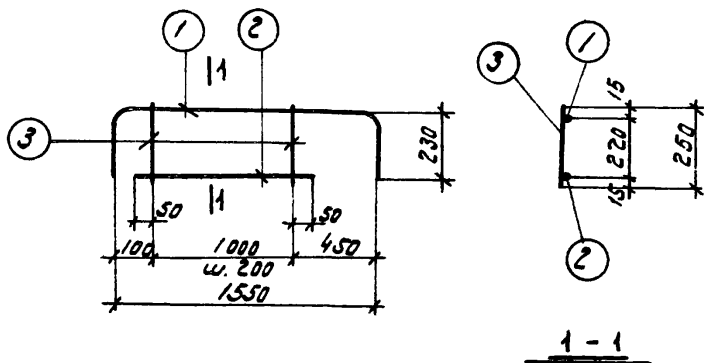

| Марка изделия | № поз. | ЭСКУЗ                                     | Ø<br>мм | Длина<br>мм | Кол-во<br>шт. | Выборка стали |             |         |
|---------------|--------|---|---------|-------------|---------------|---------------|-------------|---------|
|               |        |   |         |             |               | Ø, мм         | общая<br>мм | вес, кг |
| Кр11          | 1      | $230 \times \frac{1550}{2=60} \times 230$ | 12AII   | 1950        | 1             | 12AII         | 2.0         | 1.8     |
|               | 2      | —   | 10AII   | 1100        | 1             | 10AII         | 2.5         | 1.8     |
|               | 3      | —   | 10AII   | 250         | 6             | Итого         | 3.4         |         |

|      |                             |                     |
|------|-----------------------------|---------------------|
| ТК   | Убежища гражданской обороны | Серия<br>У-01-01    |
| 1971 | Каркас Кр11                 | Выпуск лист<br>4 62 |

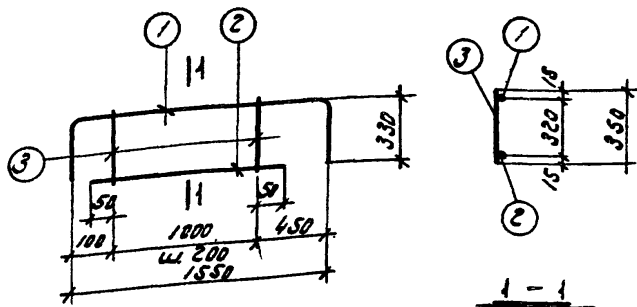

| Марка изделия | № поз. | ЗСКУЗ | Ø<br>мм | длина<br>мм | кол.<br>шт. | Выборка стали |                |         |
|---------------|--------|-------|---------|-------------|-------------|---------------|----------------|---------|
|               |        |       |         |             |             | Ø, мм         | общ. дл.<br>мм | вес, кг |
| КР 12         | 1      |       | 12AII   | 2150        | 1           | 12AII         | 2.2            | 2.0     |
|               | 2      | —     | 10A2    | 1100        | 1           | 10A2          | 3.2            | 2.0     |
|               | 3      | —     | —       | 10A2        | 350         | 6             | Итого          | 4.0     |

|      |                             |                     |
|------|-----------------------------|---------------------|
| TK   | Убежища гражданской обороны | серия<br>У-01-01    |
| 1971 | Каркас КР 12                | выпуск лист<br>4 63 |

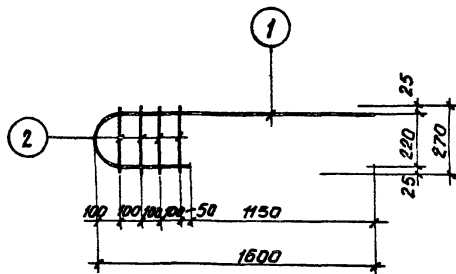

| МАРКА<br>ИЗДЕЛИЯ | №<br>ЛОЗ | Э С К И З         | Ф<br>ММ | ДЛИНА<br>ММ | КОЛ-ВО<br>ШТ. | Выборка стали |               |         |
|------------------|----------|-------------------|---------|-------------|---------------|---------------|---------------|---------|
|                  |          |                   |         |             |               | Ф, ММ         | Общ.<br>дл. М | Вес, кг |
| КР13             | 1        | z=100 1490<br>350 | 16АIII  | 2140        | 1             | 16АIII        | 2.1           | 3.3     |
|                  | 2        |                   | 8АI     | 270         | 4             |               | 1,1           | 0.4     |
|                  |          |                   |         |             |               |               | Итого         | 3.7     |

|      |                             |                     |
|------|-----------------------------|---------------------|
| ТК   | Убежища гражданской обороны | серия<br>У-01-01    |
| 1971 | Каркас КР 13                | выпуск лист<br>4 64 |

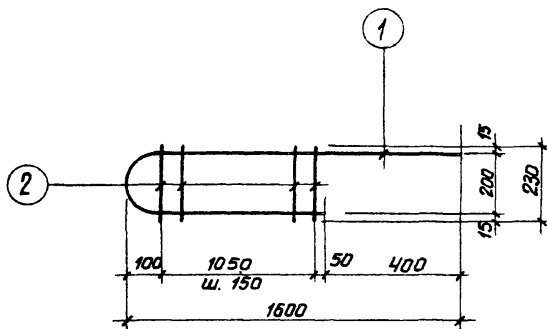

## СПЕЦИФИКАЦИЯ СТАЛИ НА ОДНО АРМАТУРНОЕ ИЗДЕЛИЕ

| МАРКА<br>ИЗДЕЛИЯ | №<br>ПОЗ. | Э С К И З      | Ф<br>ММ | ДЛИНА<br>ММ | КОЛ-ВО<br>ШТ. | ВЫБОРКА СТАЛИ |          |         |
|------------------|-----------|----------------|---------|-------------|---------------|---------------|----------|---------|
|                  |           |                |         |             |               | Ф, ММ         | ОБЩ. ДЛ. | ВЕС, КГ |
| КР 14            | 1         | $z=90$<br>1500 | 18 А II | 2910        | 1             | 18 А III      | 2.9      | 5.8     |
|                  |           | 1100           |         |             |               | 8 А I         | 1.8      | 0.7     |
|                  | 2         |                | 8 А I   | 230         | 8             | Итого         |          | 6.5     |

|      |                             |                        |
|------|-----------------------------|------------------------|
| ТК   | Убежища гражданской обороны | серия<br>У-01-01       |
| 1971 | Каркас КР14                 | Выпуск<br>4 Лист<br>65 |



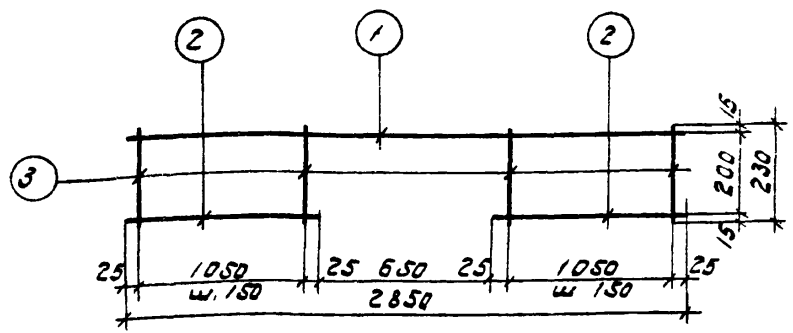

Спецификация стали на одно армирующее изделие

| Марка изделия | № поз. | ЭСКУЗ | ρ<br>мм | длина<br>мм | кол-во<br>шт. | Выборка стали |         |         |
|---------------|--------|-------|---------|-------------|---------------|---------------|---------|---------|
|               |        |       |         |             |               | ρ, мм         | вдч, мм | всв, кг |
| КР15          | 1      | —     | 18AII   | 2850        | 1             | 18AII         | 2.8     | 5.6     |
|               | 2      |       | 12AII   | 1100        | 2             | 12AII         | 2.2     | 2.0     |
|               | 3      |       | 8AII    | 230         | 16            | 8AII          | 3.7     | 1.5     |
|               |        |       |         |             |               | Итого         |         | 9.1     |

ТК

Убелжища гражданской обороны

серия  
У-01-01

1971

Каркас КР15

выпуск лист  
4 66

1181-04 72

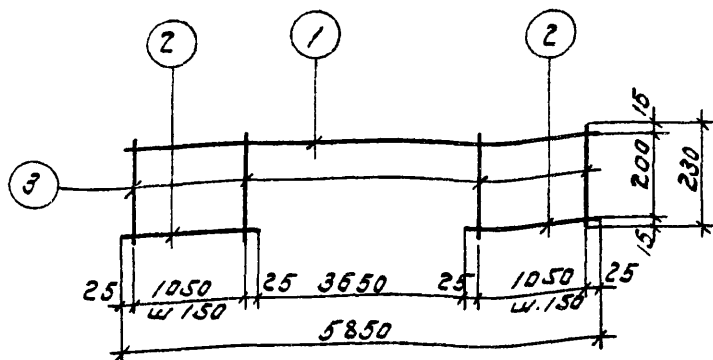

### Спецификация стали на одно арматурное изделие

| Марка изделия | № поз. | Эскиз | φ мм  | длина мм | кол. шт | Выборка стали |          |         |
|---------------|--------|-------|-------|----------|---------|---------------|----------|---------|
|               |        |       |       |          |         | φ мм          | объем, м | вес, кг |
| Кр16          | 1      | —     | 16AII | 5850     | 1       | 16AII         | 5.8      | 9.2     |
|               | 2      |       | 12AII | 1100     | 2       | 12AII         | 2.2      | 2.0     |
|               | 3      |       | 8AII  | 230      | 16      | 8AII          | 3.7      | 1.5     |
|               |        |       |       |          |         |               | Литона   | 12.7    |

ТК

Убежища гражданской обороны

Серия

У-31-01

971

Марка Кр16

31.04.01

4 67

11181-04 73

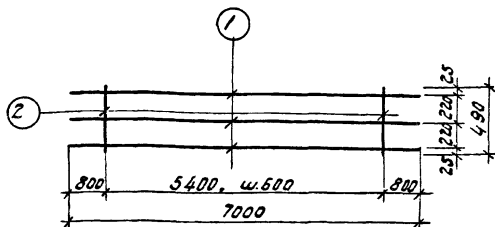

Спецификация стали на одно арматурное изделие

| Марка<br>изделия | №<br>поз. | Эскиз | φ<br>мм | длина<br>мм | Кол-во<br>шт. | Выборка стали |                          |         |
|------------------|-----------|-------|---------|-------------|---------------|---------------|--------------------------|---------|
|                  |           |       |         |             |               | φ, мм         | объем,<br>м <sup>3</sup> | вес, кг |
| Кр 17            | 1         | —     | 25AIII  | 7000        | 3             | 25AIII        | 21.0                     | 80.8    |
|                  | 2         |       | 8AII    | 490         | 10            | 8AII          | 4.9                      | 1.5     |
|                  |           |       |         |             |               |               | Итого                    |         |

|      |                             |                     |
|------|-----------------------------|---------------------|
| TK   | Убежища гражданской обороны | серия<br>У-01-01    |
| 1971 | каркас Кр 17                | выпуск лист<br>4 68 |

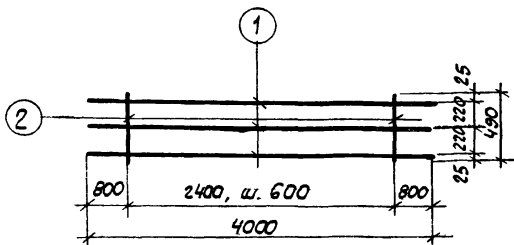

Спецификация стали на одно арматурное изделие

| Марка изделия | N поз. | Эскиз | Ф мм    | длина мм | Кол-во шт. | Выборка стали |          |         |
|---------------|--------|-------|---------|----------|------------|---------------|----------|---------|
|               |        |       |         |          |            | Ф, мм         | Общ. дл. | Вес, кг |
| Кр 18         | 1      | ————— | 25 AIII | 4000     | 3          | 25 AIII       | 12.0     | 46.2    |
|               | 2      |       | 8 A I   | 490      | 5          | 8 A I         | 2,5      | 1.0     |
|               |        |       |         |          |            |               | Итого    | 47.2    |

|      |                             |                        |
|------|-----------------------------|------------------------|
| ТК   | Убежища гражданской обороны | Серия<br>У-01-01       |
| 1971 | Каркас КР 18                | Выпуск<br>4 Лист<br>69 |

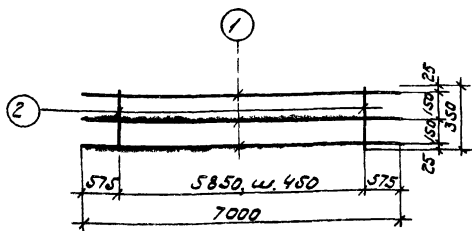

Спецификация стали на одно арматурное изделие

| марка изделия | № поз. | Эскиз | Ø<br>мм | длина<br>мм | кол-во<br>шт. | выборка стали |               |
|---------------|--------|-------|---------|-------------|---------------|---------------|---------------|
|               |        |       |         |             |               | Ø, мм         | общая вес, кг |
| Кр 19         | 1      | —     | 25А III | 7000        | 3             | 25А III       | 210 80 ?      |
|               | 2      |       | 8А I    | 350         | 14            | 8А I          | 4.9 1.9       |
|               |        |       |         |             |               |               | Итого         |

|      |                             |             |
|------|-----------------------------|-------------|
| ТК   | Убежища гражданской обороны | серия       |
| 1971 | каркас Кр 19                | У-01-01     |
|      |                             | выпуск лист |
|      |                             | 4 70        |

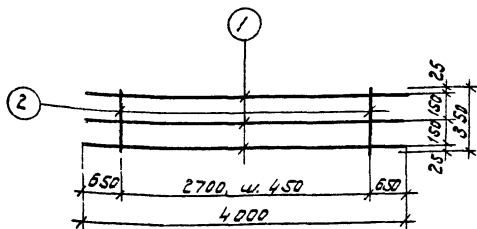

Спецификация стали на одно армирующее изделие

| Марка изделия | № поз. | Эскиз | Ø мм  | Длина мм | Кол-во шт. | Выборка стали |       |         |
|---------------|--------|-------|-------|----------|------------|---------------|-------|---------|
|               |        |       |       |          |            | Ø мм          | г/м   | Вес, кг |
| Кр 20         | 1      | —     | 25АII | 4000     | 3          | 25АII         | 12.0  | 46.2    |
|               | 2      |       | 8АI   | 350      | 7          | 8АI           | 2.4   | 0.9     |
|               |        |       |       |          |            |               | Итого |         |

|      |                             |       |         |
|------|-----------------------------|-------|---------|
| ТК   | Убежища гражданской обороны | Серия | У-01-01 |
| 1971 | Каркас Кр 20                | Лист  | 71      |

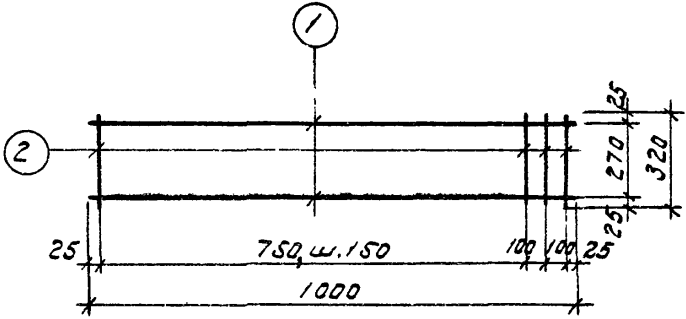

Спецификация стали на одно арматурное изделие

| Марка изделия | № поз. | Знак  | φ мм   | длина мм | кол-во шт. | Выборка стали |         |         |
|---------------|--------|-------|--------|----------|------------|---------------|---------|---------|
|               |        |       |        |          |            | φ мм          | объем м | веса кг |
| КР 21         | 1      | ————— | 22AII  | 1000     | 2          | 22AII         | 2.0     | 6.0     |
|               | 2      |       | 10AIII | 320      | 8          | 10AIII        | 2.6     | 1.6     |
|               |        |       |        |          |            | Итого         |         | 7.6     |

|      |                                |               |
|------|--------------------------------|---------------|
| ТК   | Укрепление гражданской обороны | серия 4-01-01 |
| 1971 | Корпус КР 21                   | 4 72          |

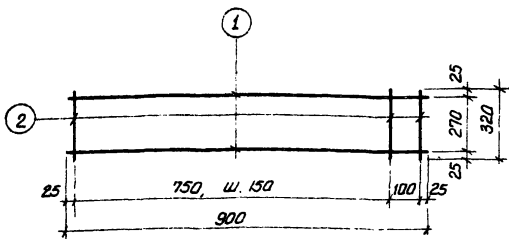

Спецификация стали на одно арматурное изделие

| Марка изделия | N поз. | Эскиз | φ мм     | длина мм | кол-во шт. | Выборка стали |          |         |
|---------------|--------|-------|----------|----------|------------|---------------|----------|---------|
|               |        |       |          |          |            | φ, мм         | общая л. | вес, кг |
| Кр 22         | 1      |       | 20 A III | 900      | 2          | 20 A III      | 1,8      | 4,4     |
|               | 2      |       | 8 A III  | 320      | 7          | 8 A III       | 2,2      | 0,9     |
|               |        |       |          |          |            |               | Итого    | 5,3     |

|      |                             |                  |
|------|-----------------------------|------------------|
| TK   | Убежища гражданской обороны | серия У-01-01    |
| 1971 | Каркас КР 22                | выпуск 4 Лист 73 |



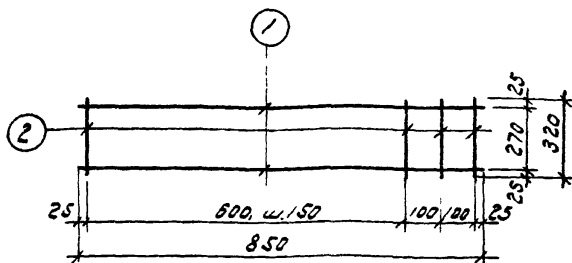

### Спецификация стали на одно арматурное изделие

| Марка изделия | № поз. | ЗБК УЗ | Ø<br>мм | длина<br>мм | кол-во<br>шт. | Выборка стали |                          |         |
|---------------|--------|--------|---------|-------------|---------------|---------------|--------------------------|---------|
|               |        |        |         |             |               | ρ, мм         | объем,<br>м <sup>3</sup> | вес, кг |
| Кр 23         | 1      | —————  | 18AIII  | 850         | 2             | 18AIII        | 1.7                      | 3.4     |
|               | 2      |        | 8AII    | 320         | 7             | 8AII          | 2.2                      | 0.9     |
|               |        |        |         |             |               |               | итого                    | 4.3     |

|      |                             |                     |
|------|-----------------------------|---------------------|
| TK   | Убежища гражданской обороны | серия<br>У-01-01    |
| 1971 | Коркас Кр 23                | выпуск лист<br>4 74 |

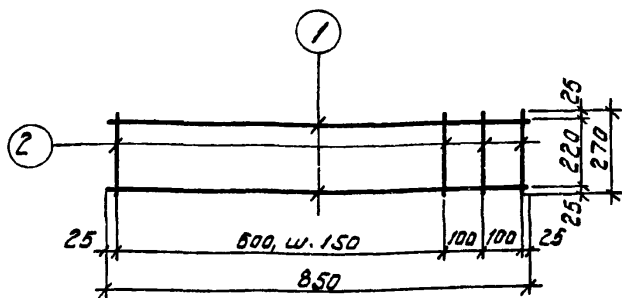

### Спецификация стали на одноарматурное изделие

| Марка изделия | № поз. | Эскиз | φ мм | длина мм | Кол-во шт. | Выборка стали |          |         |
|---------------|--------|-------|------|----------|------------|---------------|----------|---------|
|               |        |       |      |          |            | φ, мм         | Объем, м | Вес, кг |
| Кр 24         | 1      | —     | 18АШ | 850      | 2          | 18АШ          | 1.7      | 3.4     |
|               | 2      |       | 8АШ  | 270      | 7          | 8АШ           | 1.9      | 0.8     |
|               |        |       |      |          |            |               | Итого    | 4.2     |

ТК

Убежища гражданской обороны

серия

У-01-01

1971

Каркас Кр 24

Выпуск

лист

4

75

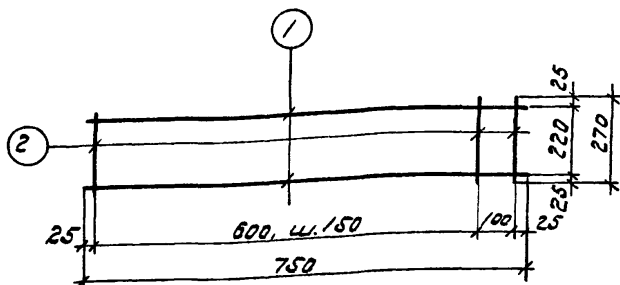

Спецификация стали на одно арматурное изделие

| марка изделия | № поз. | ЗСКУЗ | φ<br>мм | длина<br>мм | кол-во<br>шт. | Выборка стали |                          |         |
|---------------|--------|-------|---------|-------------|---------------|---------------|--------------------------|---------|
|               |        |       |         |             |               | φ, мм         | объем,<br>м <sup>3</sup> | вес, кг |
| Кр 25         | 1      | ————— | 16AII   | 750         | 2             | 16AII         | 1.5                      | 2.4     |
|               | 2      |       | 8AII    | 270         | 6             | 8AII          | 1.6                      | 0.6     |
|               |        |       |         |             |               | Итого         | 3.0                      |         |

|      |                             |                   |
|------|-----------------------------|-------------------|
| ТК   | Убежища гражданской обороны | серия<br>У-01-01  |
| 1971 | Каркас Кр 25                | выпускает<br>4 76 |

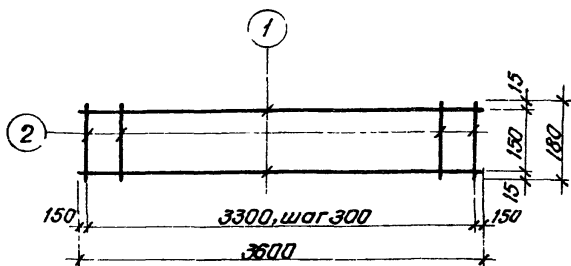

Спецификация стали на одно арматурное изделие

| Марка изделия | № поз. | Эскиз | Ф мм   | Длина мм | Кол-во шт. | Выборка стали |            |         |
|---------------|--------|-------|--------|----------|------------|---------------|------------|---------|
|               |        |       |        |          |            | Ф, мм         | Общ. дл. м | Вес, кг |
| Кр 26         | 1      |       | 16АIII | 3600     | 2          | 16АIII        | 7.2        | 11.4    |
|               | 2      |       | 8АI    | 180      | 12         | 8АI           | 2.2        | 0.9     |
|               |        |       |        |          |            |               | Итого      |         |

|      |                             |                       |
|------|-----------------------------|-----------------------|
| ТК   | Убежища гражданской обороны | Серия<br>У-01-01      |
| 1971 | Каркас Кр 26                | Выпуск листов<br>4 77 |

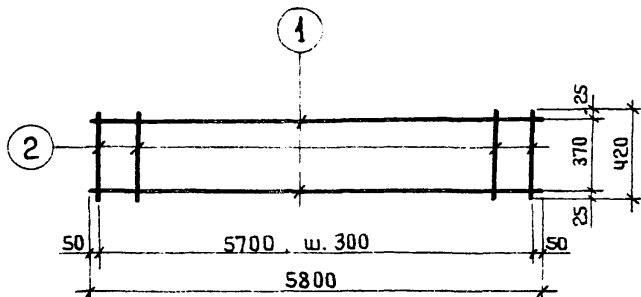

Спецификация стали на одно арматурное изделие

| Марка изделия | N поз | Э С К И З | φ<br>мм | Длина<br>мм | кол-во<br>шт. | Выборка стали |             |         |
|---------------|-------|-----------|---------|-------------|---------------|---------------|-------------|---------|
|               |       |           |         |             |               | φ, мм         | Общ дл<br>м | Вес, кг |
| КР 27         | 1     | —————     | 10Н I   | 5800        | 2             | 10А I         | 11,6        | 7,2     |
|               | 2     |           | 8А III  | 420         | 20            | 8А III        | 8,4         | 3,3     |
|               |       |           |         |             |               |               | Итого:      | 10,5    |

|      |                             |                  |
|------|-----------------------------|------------------|
| TK   | Убежища гражданской обороны | Серия<br>У-01-01 |
| 1971 | КАРКАС КР27                 | Выпуск<br>4      |
|      |                             | Лист<br>78       |

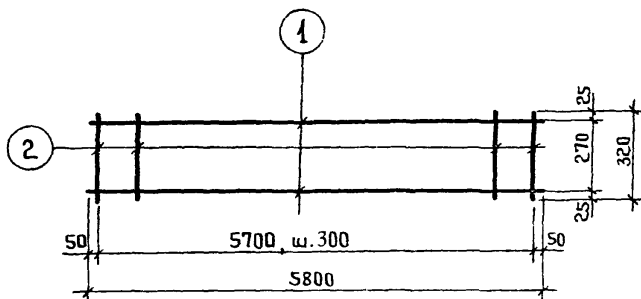

### Спецификация стали на одно арматурное изделие

| Марка изделия | № поз. | Эскиз | Φ мм    | Длина мм | Кол-во шт | Выборка стали |            |         |
|---------------|--------|-------|---------|----------|-----------|---------------|------------|---------|
|               |        |       |         |          |           | Φ, мм         | Общ. дл. м | Вес, кг |
| Кр 28         | 1      | ————— | 10 A I  | 5800     | 2         | 10 A I        | 11,6       | 7,2     |
|               | 2      |       | 8 A III | 320      | 20        | 8 A III       | 64         | 2,5     |
|               |        |       |         |          |           | Итого         |            | 9,7     |

|    |                             |                  |
|----|-----------------------------|------------------|
| ТК | Убежища гражданской обороны | Серия<br>У-01-01 |
|    | Каркас Кр 28                | Выпуск<br>4      |
|    |                             | Лист<br>7        |

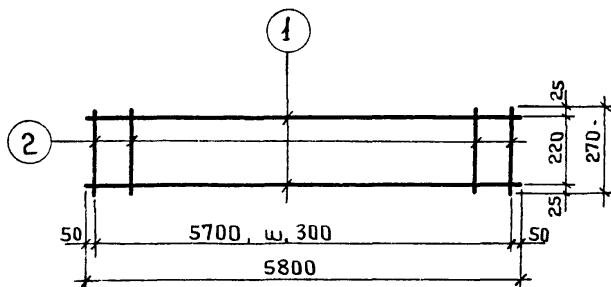

### Спецификация стали на одно арматурное изделие

| МАРКА изделия | N ПОЗ. | Э С К И З | Φ мм  | ДЛИНА мм | КОЛ ВО шт | Выборка стали |          |         |
|---------------|--------|-----------|-------|----------|-----------|---------------|----------|---------|
|               |        |           |       |          |           | Φ, мм         | Общ дл м | Вес, кг |
| Кр 29         | 1      | —————     | 10A I | 5800     | 2         | 10A I         | 11,6     | 7,2     |
|               | 2      |           | 8A I  | 270      | 20        | 8A I          | 5,4      | 2,1     |
|               |        |           |       |          |           | Итого:        |          | 9,3     |

|      |                             |                        |
|------|-----------------------------|------------------------|
| ТК   | Убежища гражданской обороны | Серия<br>У-01 01       |
| 1971 | Каркас Кр 29                | Выпуск<br>4 Лист<br>80 |

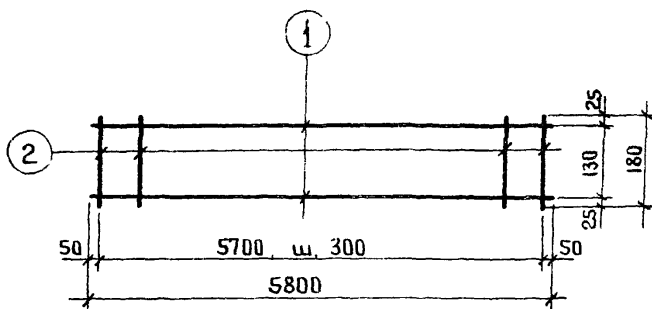

### Спецификация стали на одно арматурное изделие

| Марка изделия | № поз. | Эскиз | φ<br>мм | Длина<br>мм | Кол во<br>шт | Выборка стали |             |         |
|---------------|--------|-------|---------|-------------|--------------|---------------|-------------|---------|
|               |        |       |         |             |              | φ, мм         | Общ дл<br>м | Вес, кг |
| Кр 30         | 1      | —     | 10AII   | 5800        | 2            | 10AII         | 11,6        | 7,2     |
|               | 2      |       | 8AII    | 180         | 20           | 8AII          | 3,6         | 1,4     |
|               |        |       |         |             |              |               | Итого       | 8,6     |

|      |                             |                  |
|------|-----------------------------|------------------|
| TK   | Убежища гражданской обороны | Серия<br>У-01-01 |
| 1971 | Каркас Кр 30                | Выпуск<br>4      |
|      |                             | Лист<br>81       |



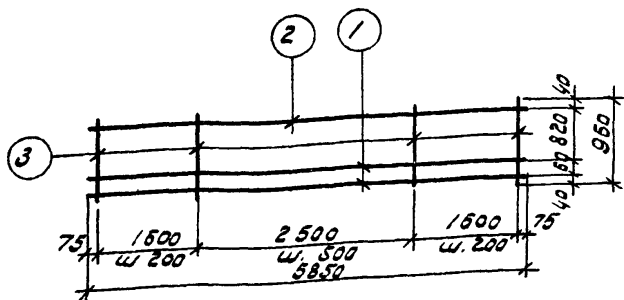

Спецификация стали на одно арматурное изделие

| Марка изделия | № поз. | ЭСКУЗ | φ мм   | длина мм | кол-во шт. | выборка стали |                      |        |
|---------------|--------|-------|--------|----------|------------|---------------|----------------------|--------|
|               |        |       |        |          |            | φ мм          | объем м <sup>3</sup> | вес кг |
| Кр 31         | 1      | ————— | 28AIII | 5850     | 2          | 28AIII        | 11.7                 | 56.5   |
|               | 2      |       | 14AII  | 5850     | 1          | 14AII         | 5.9                  | 7.1    |
|               | 3      |       | 12AIII | 960      | 22         | 12AIII        | 21.1                 | 18.7   |
|               |        |       |        |          |            |               | Итого                |        |

|      |                             |                        |
|------|-----------------------------|------------------------|
| ТК   | Убежища гражданской обороны | Серия<br>У-01-01       |
| 1971 | Каркас Кр 31                | выпускается<br>4<br>82 |

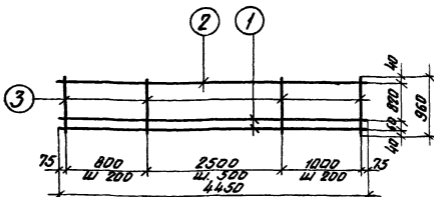

### Спецификация стали на одно арматурное изделие

| Марка изделия | N поз. | Эскиз | φ мм   | длина мм | кол-во шт | Выборка стали |          |        |
|---------------|--------|-------|--------|----------|-----------|---------------|----------|--------|
|               |        |       |        |          |           | φ мм          | Объ. вл. | Вес кг |
| Кр 32         | 1      |       | 28AIII | 4450     | 2         | 28AIII        | 8,9      | 43,0   |
|               | 2      |       | 14AII  | 4450     | 1         | 14AII         | 4,5      | 5,5    |
|               | 3      |       | 12AIII | 960      | 15        | 12AIII        | 14,3     | 12,7   |
|               |        |       |        |          |           | Итого         |          | 61,2   |

Внесены изменения 22.12.76г. Эж. гр. Вокралко / Вокралко /

|      |                             |                      |
|------|-----------------------------|----------------------|
| ТК   | Убежища гражданской обороны | Серия<br>У-01-01     |
| 1376 | Каркас КР 32                | Выпуск лист<br>4 83И |

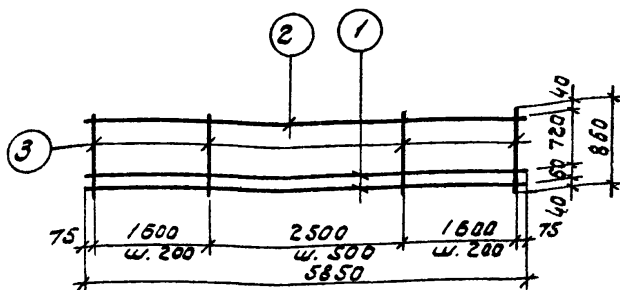

### Спецификация стали на одно армированное изделие

| Марка изделия | № поз. | ЗСКУЗ | φ<br>мм | длина<br>мм | Кол-во<br>шт. | Выборка стали |                |         |
|---------------|--------|-------|---------|-------------|---------------|---------------|----------------|---------|
|               |        |       |         |             |               | φ, мм         | Зву. дл.<br>мм | Вес, кг |
| Кр 33         | 1      | ————— | 28AII   | 5850        | 2             | 28AII         | 11.7           | 56.5    |
|               | 2      |       | 12AII   | 5850        | 1             | 12AII         | 5.9            | 5.2     |
|               | 3      |       | 10AII   | 860         | 22            | 10AII         | 18.9           | 11.7    |
|               |        |       |         |             |               | Итого         | 73.4           |         |

|      |                             |                        |
|------|-----------------------------|------------------------|
| ТК   | Убежища гражданской обороны | Серия<br>У-01-01       |
| 1971 | Каркас Кр 33                | Выпускается<br>4<br>84 |

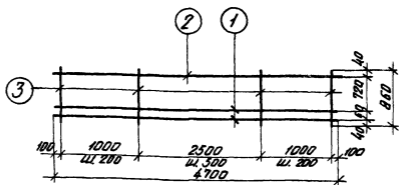

### Спецификация стали на одно арматурное изделие

| Марка изделия | № поз. | Эскиз | φ мм    | Длина мм | Кол во шт | Выборка стали |       |         |
|---------------|--------|-------|---------|----------|-----------|---------------|-------|---------|
|               |        |       |         |          |           | φ, мм         | кол   | вес, кг |
| Кр 34         | 1      |       | 28 АIII | 4700     | 2         | 28 АIII       | 9,4   | 45,2    |
|               | 2      |       | 12 АI   | 4700     | 1         | 12 АI         | 4,7   | 4,2     |
|               | 3      |       | 10 АIII | 860      | 16        | 10 АIII       | 13,7  | 8,5     |
|               |        |       |         |          |           |               | Итого | 57,9    |

Внесены изменения 22.12.96. Зак. гр. Вокромо / Вокромо

|      |                             |                  |
|------|-----------------------------|------------------|
| ТК   | Убежища гражданской обороны | серия<br>У-01-01 |
| 1976 | Каркас КР 34                | Лист<br>4<br>85м |

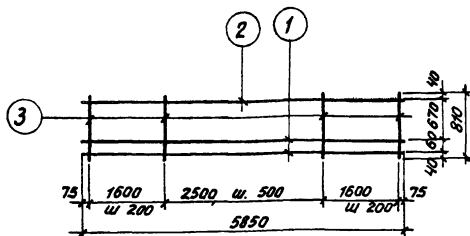

спецификация стали на одно арматурное изделие

| марка изделия | № поз. | ЭСКИЗ | φ мм   | длина мм | кол-во шт. | выборка стали |          |         |
|---------------|--------|-------|--------|----------|------------|---------------|----------|---------|
|               |        |       |        |          |            | φ, мм         | общ. дл. | вес, кг |
| КР35          | 1      | ————— | 28AIII | 5850     | 2          | 28AIII        | 11.7     | 56.5    |
|               | 2      |       | 14AI   | 5850     | 1          | 14AI          | 5.9      | 7.1     |
|               | 3      |       | 12AIII | 810      | 22         | 12AIII        | 17.8     | 15.8    |
|               |        |       |        |          |            | Итого         |          | 79.4    |

|      |                             |        |         |
|------|-----------------------------|--------|---------|
| ТК   | Убежища гражданской обороны | серия  | У-01-01 |
| 1971 | Каркас КР35                 | выпуск | 4       |
|      |                             | лист   | 8С      |

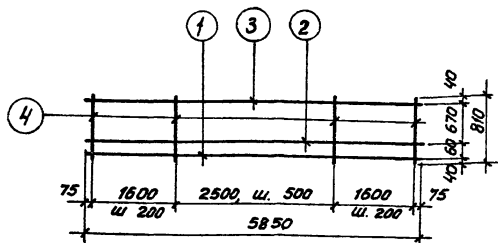

спецификация стали на одно арматурное изделие

| Марка изделия | № поз | Эскиз | Φ мм   | Алима мм | кол-во шт. | Выборка стали |            |         |
|---------------|-------|-------|--------|----------|------------|---------------|------------|---------|
|               |       |       |        |          |            | Φ, мм         | Общ. га. м | Вес, кг |
| КР 36         | 1     | —     | 25AIII | 5850     | 1          | 25AIII        | 5.9        | 22.7    |
|               | 2     |       | 22AIII | 5850     | 1          | 22AIII        | 5.9        | 17.6    |
|               | 3     |       | 14AI   | 5850     | 1          | 14AI          | 5.9        | 7.1     |
|               | 4     |       | 10AIII | 810      | 22         | 10AIII        | 17.8       | 11.0    |
|               |       |       |        |          |            | Итого:        |            | 58.4    |

|      |                             |                         |
|------|-----------------------------|-------------------------|
| TK   | Убежища гражданской обороны | серия<br>У-01-01        |
| 1971 | Каркас КР 36                | всп/скр<br>4 лист<br>87 |

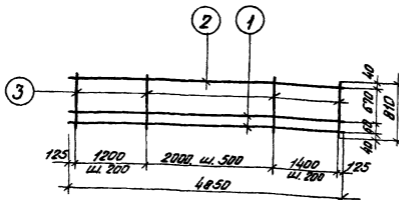

### Спецификация стали на одно арматурное изделие

| Марка изделия | N поз | ЭСКИЗ | Ф<br>мм | длина<br>мм | кол-во<br>шт. | Выборка стали |               |          |
|---------------|-------|-------|---------|-------------|---------------|---------------|---------------|----------|
|               |       |       |         |             |               | Ф, мм         | общ. дл.<br>м | весе. кг |
| КР 37         | 1     |       | 28 AIII | 4850        | 2             | 28 AIII       | 9.7           | 46.6     |
|               | 2     |       | 14 AII  | 4850        | 1             | 14 AII        | 4.9           | 5.9      |
|               | 3     |       | 12 AIII | 810         | 18            | 12 AIII       | 14.6          | 12.9     |
|               |       |       |         |             |               |               | Итого         | 65.4     |

Внесены изменения 22.12.76. Дир. гр. Водяного / Водяного /

|            |                             |                         |
|------------|-----------------------------|-------------------------|
| ТК<br>1976 | Убежища гражданской обороны | серия<br>У-01-01        |
|            | Каркас КР 37                | выпуск<br>4 лист<br>88н |

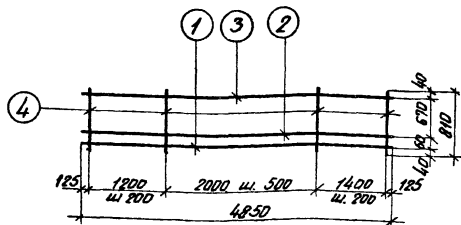

### Спецификация стали на одно арматурное изделие

| Марка изделия | № п/п | Эскиз | φ мм   | длина мм | кол-во шт. | Выборка стали |            |         |
|---------------|-------|-------|--------|----------|------------|---------------|------------|---------|
|               |       |       |        |          |            | φ, мм         | Долж. в. м | Вес, кг |
| КР38          | 1     | —     | 25AIII | 4850     | 1          | 25AIII        | 4.9        | 18.9    |
|               | 2     |       | 22AIII | 4850     | 1          | 22AIII        | 4.9        | 14.7    |
|               | 3     |       | 14AII  | 4850     | 1          | 14AII         | 4.9        | 5.9     |
|               | 4     |       | 10AIII | 810      | 18         | 10AIII        | 14.6       | 9.1     |
|               |       |       |        |          |            | У1020         | 48.6       |         |

Внесены изменения 22.12.76г. Док. гр. Водяного / Вокранко /

|      |                             |                         |
|------|-----------------------------|-------------------------|
| ТК   | Убежища гражданской обороны | Серия<br>У-01-01        |
| 1976 | Каркас КР38                 | Выпуск<br>4 Лист<br>89И |



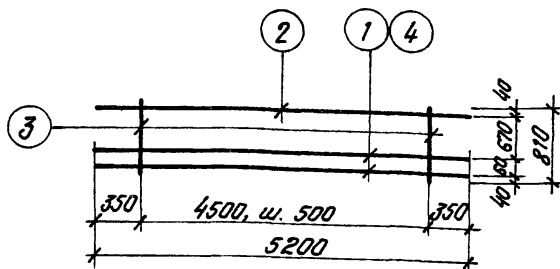

### Спецификация стали на одно арматурное изделие

| Марка изделия | № поз | Эскиз | Ф мм    | Длина мм | Кол во шт | Выборка стали |             |         |
|---------------|-------|-------|---------|----------|-----------|---------------|-------------|---------|
|               |       |       |         |          |           | Ф, мм         | Дли. дл. мм | Вес, кг |
| Кр 39         | 1     | ————— | 18A III | 5200     | 2         | 18A III       | 10,4        | 20,8    |
|               | 2     |       | 10A I   | 5200     | 1         | 10A I         | 5,2         | 3,2     |
|               | 3     |       | 8A I    | 810      | 10        | 8A I          | 8,1         | 3,2     |
|               |       |       |         |          |           |               | Итого       | 27,2    |
| Кр 40         | 4     | ————— | 16A III | 5200     | 2         | 16A III       | 10,4        | 16,4    |
|               | 2     |       | 10A I   | 5200     | 1         | 10A I         | 5,2         | 3,2     |
|               | 3     |       | 8A I    | 810      | 10        | 8A I          | 8,1         | 3,2     |
|               |       |       |         |          |           |               | Итого       | 22,8    |
|               |       |       |         |          |           |               |             |         |

Внесены изменения 22.12.76г. Рук. пр. Вокрачко / Вокрачко

|      |                             |            |
|------|-----------------------------|------------|
| ТК   | Удвоища гражданской обороны | Серия      |
|      |                             | У-01-01    |
| 1976 | Каркасы Кр 39, Кр 40        | Выпуск     |
|      |                             | 4 лист 90И |

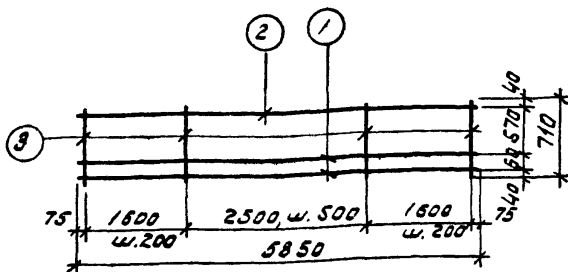

Спецификация стали на одно армирующее изделие

| Марка изделия | № поз. | Эскиз | Ø<br>мм | длина<br>мм | кол.бо<br>шт. | Выборка стали |              |         |
|---------------|--------|-------|---------|-------------|---------------|---------------|--------------|---------|
|               |        |       |         |             |               | Ø, мм         | общая<br>шт. | вес, кг |
| Кр 41         | 1      | ————— | 25AII   | 5850        | 2             | 25AII         | 11.7         | 45.0    |
|               | 2      |       | 12AII   | 5850        | 1             | 12AII         | 5.9          | 5.2     |
|               | 3      |       | 10AII   | 710         | 22            | 10AII         | 15.6         | 9.7     |
|               |        |       |         |             |               | Итого         | 59.9         |         |

|      |                             |                       |
|------|-----------------------------|-----------------------|
| ТК   | Убежища гражданской обороны | СЕРИЯ<br>У-01-01      |
| 1971 | Каркас Кр 41                | Выпуск листов<br>4 31 |

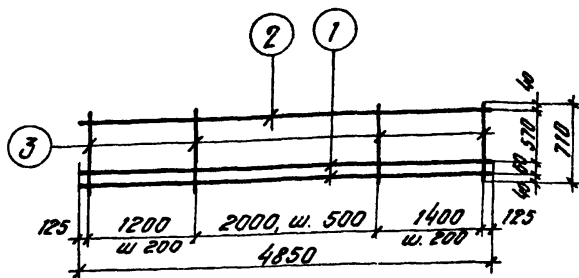

### Спецификация стали на одно арматурное изделие

| Марка изделия | № поз. | Эскиз | Ф<br>мм | Длина<br>мм | Кол-во шт. | Выборка стали |              |         |
|---------------|--------|-------|---------|-------------|------------|---------------|--------------|---------|
|               |        |       |         |             |            | Ф, мм         | Дли до<br>мм | Вес, кг |
| Кр 42         | 1      |       | 25AIII  | 4850        | 2          | 25AIII        | 9,7          | 37,2    |
|               | 2      |       | 12AII   | 4850        | 1          | 12AII         | 4,9          | 4,6     |
|               | 3      |       | 10AIII  | 710         | 18         | 10AIII        | 12,7         | 7,8     |
|               |        |       |         |             |            | Итого         | 49,4         |         |

Внесены изменения. 22.12.76г. Доктр Вокрано / В с оооо,

|      |                             |                   |
|------|-----------------------------|-------------------|
| ТК   | Убежища гражданской обороны | С.Е. ЦВ<br>У-1-01 |
| 1976 | Каркас Кр 42                | Лист<br>92и       |

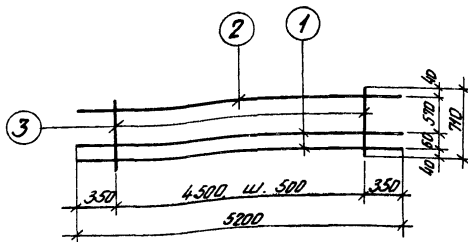

### Спецификация стали на одно арматурное изделие

| Марка изделия | N поз | Эскиз | φ мм     | длина мм | кол-во шт. | Выборка стали |             |        |
|---------------|-------|-------|----------|----------|------------|---------------|-------------|--------|
|               |       |       |          |          |            | φ, мм         | числ. вл. м | вс. кг |
| Кр 43         | 1     | —     | 16 A III | 5200     | 2          | 16 A III      | 10,4        | 16,4   |
|               | 2     |       | 10 A I   | 5200     | 1          | 10 A I        | 5,2         | 3,2    |
|               | 3     |       | 8 A I    | 710      | 10         | 8 A I         | 7,1         | 2,8    |
|               |       |       |          |          |            |               | Итого       |        |

Внесены изменения 22.12.76 Дук гр Вокрано /Вокранко/

|      |                              |                          |
|------|------------------------------|--------------------------|
| TK   | Убейщица гражданской обороны | серия<br>У-01-01         |
| 1976 | Каркас КР 43                 | Выпуск<br>4 Лист<br>93 Н |

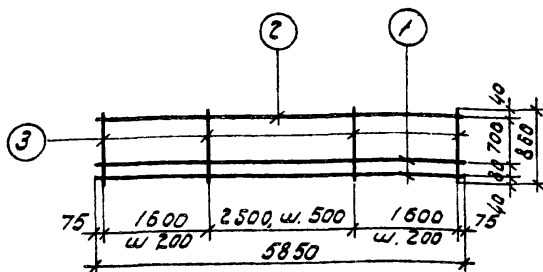

Спецификация стали на одно арматурное изделие

| Марка изделия | № поз. | ЗСКУЗ | φ<br>мм | длина<br>мм | кол-во<br>шт. | Выборка стали |               |         |
|---------------|--------|-------|---------|-------------|---------------|---------------|---------------|---------|
|               |        |       |         |             |               | φ, мм         | общ. дл.<br>м | вес, кг |
| Кр44          | 1      | ————— | 32AII   | 5850        | 2             | 32AII         | 11.7          | 73.8    |
|               | 2      |       | 14AII   | 5850        | 1             | 14AII         | 5.9           | 7.1     |
|               | 3      |       | 12AII   | 860         | 22            | 12AII         | 18.9          | 16.8    |
|               |        |       |         |             |               |               | Итого         | 97.7    |

|      |                             |                        |
|------|-----------------------------|------------------------|
| ТК   | Убежища гражданской обороны | серия<br>У-01-01       |
| 1971 | Каркас Кр44                 | выпуск<br>4 лист<br>34 |

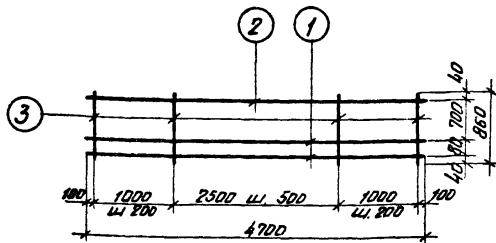

Спецификация стали на одно арматурное изделие

| Марка изделия | № поз. | Эскиз | φ мм   | длина мм | кол-во шт. | Выборки стали |            |         |
|---------------|--------|-------|--------|----------|------------|---------------|------------|---------|
|               |        |       |        |          |            | φ, мм         | выс. φ, мм | вес, кг |
| КР45          | 1      | —     | 32AIII | 4700     | 2          | 32AIII        | 9,4        | 59,3    |
|               | 2      |       | 14AII  | 4700     | 1          | 14AII         | 4,7        | 5,7     |
|               | 3      |       | 12AIII | 860      | 16         | 12AIII        | 13,7       | 12,2    |
|               |        |       |        |          |            | Итого         | 77,2       |         |

Внесены изменения 22.12.76г. Дик гр. Воронинко / Вокружко

|                             |  |               |          |
|-----------------------------|--|---------------|----------|
| Убежища гражданской обороны |  | серия У-01-01 |          |
| Каркас КР45                 |  | выпуск 4      | лист 95н |

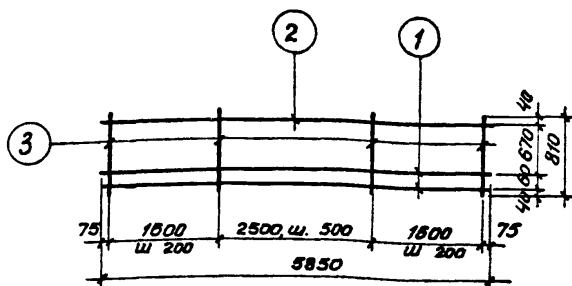

## СПЕЦИФИКАЦИЯ СТАЛИ НА ОДНО АРМАТУРНОЕ ИЗДЕЛИЕ

| МАРКА<br>ИЗДЕЛИЯ | №<br>Поз. | ЭСКИЗ | Φ<br>ММ | ДЛИНА<br>ММ | КОЛ-ВО<br>ШТ. | Выборка стали |             |         |
|------------------|-----------|-------|---------|-------------|---------------|---------------|-------------|---------|
|                  |           |       |         |             |               | Φ, ММ         | ОБЩ ДЛ<br>М | БЕС, КГ |
| КР46             | 1         | ————— | 28AIII  | 5850        | 2             | 28AIII        | 11.7        | 56.5    |
|                  | 2         |       | 12AI    | 5850        | 1             | 12AI          | 5.9         | 5.3     |
|                  | 3         |       | 10AIII  | 810         | 22            | 10AIII        | 17.8        | 11.0    |
|                  |           |       |         |             |               |               | Итого       | 72.8    |

|      |                             |                  |
|------|-----------------------------|------------------|
| ТК   | УБЕЖИЩА ГРАЖДАНСКОЙ ОБОРОНЫ | серия<br>У-01-01 |
| 1971 | Каркас КР46                 | Визиск<br>4      |
|      |                             | Лист<br>36       |

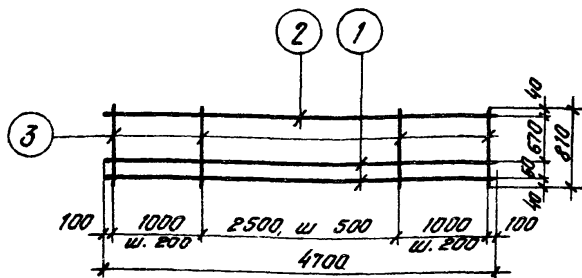

Спецификация стали на одно арматурное изделие

| Марка изделия | № поз | Эскиз | Ф мм    | Длина мм | Кол-во шт. | Выборка стали |            |         |
|---------------|-------|-------|---------|----------|------------|---------------|------------|---------|
|               |       |       |         |          |            | Ф, мм         | Общ. дл. м | Вес, кг |
| Кр47          | 1     |       | 28A III | 4700     | 2          | 28A III       | 9,4        | 45,2    |
|               | 2     |       | 12A I   | 4700     | 1          | 12A I         | 4,7        | 4,2     |
|               | 3     |       | 10A III | 810      | 16         | 10A III       | 12,9       | 8,0     |
|               |       |       |         |          |            |               | Итого      | 57,4    |

Внесены изменения 22.12.76? Рук. гр. Волынецко / Вократко

|      |                             |                   |
|------|-----------------------------|-------------------|
| ТК   | Убежища гражданской обороны | Серия У-01-01     |
| 1976 | Каркас Кр47                 | Выпуск 4 Лист 97U |



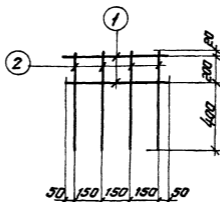

Спецификация стали на одно арматурное изделие

| Марка изделия | № поз | Эскиз | Ф<br>мм | Длина<br>мм | Кол-во<br>шт. | Выборка стали |                |        |
|---------------|-------|-------|---------|-------------|---------------|---------------|----------------|--------|
|               |       |       |         |             |               | Ф, мм         | Долж. дл.<br>м | Вес, г |
| Кр 48         | 1     | —     | 14A I   | 550         | 2             | 14A I         | 1.1            | 1.3    |
|               | 2     |       | 12A III | 620         | 4             | 12A III       | 2.5            | 2.2    |
|               |       |       |         |             |               |               | Итого          | 3.5    |

|      |                             |                          |
|------|-----------------------------|--------------------------|
| ТК   | Увежища гражданской обороны | серия<br>У-01-01         |
| 1971 | Каркас Кр 48                | Высота<br>4<br>Лис<br>9Е |

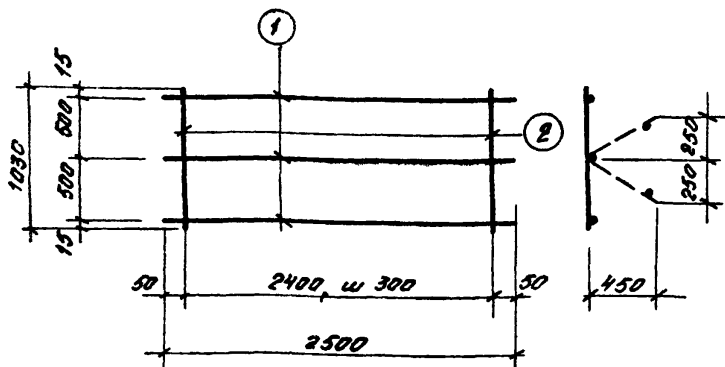

Спецификация стали на одно арматурное изделие

| марка<br>изделия | №<br>поз. | ЭСКИЗ | φ<br>мм | длина<br>мм | кол-во<br>шт. | выборка стали |          |         |
|------------------|-----------|-------|---------|-------------|---------------|---------------|----------|---------|
|                  |           |       |         |             |               | φ, мм         | общ. дл. | вес, кг |
| Кр 49            | 1         | _____ | 8А1     | 2500        | 3             | 8А1           | 16,8     | 8,6     |
|                  | 2         |       | 8А1     | 1030        | 9             |               |          |         |
|                  |           |       |         |             |               |               |          |         |

ТК

Убежища гражданской обороны

серия  
У-01-01

1971

Каркас Кр 49

вып. лист  
4 99

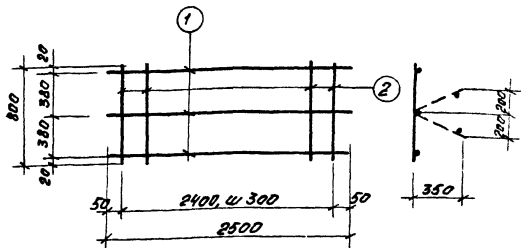

Спецификация стали на одно арматурное изделие

| Порядк<br>изделия | N<br>поз | ЭСКИЗ | φ<br>мм | длина<br>мм | кол-во<br>шт. | Выборка стали |               |            |
|-------------------|----------|-------|---------|-------------|---------------|---------------|---------------|------------|
|                   |          |       |         |             |               | φ, мм         | одн.<br>дл. м | вес,<br>кг |
| Кр 50             | 1        | ————— | 8AII    | 2500        | 3             | 8AII          | 14,7          | 5,8        |
|                   | 2        |       | 8AII    | 800         | 9             |               |               |            |
|                   |          |       |         |             |               |               |               |            |

|      |                             |          |         |
|------|-----------------------------|----------|---------|
| TK   | Убежища гражданской обороны | серия    | У-01-01 |
| 1971 | Каркас Кр 50                | всего л. | 4       |
|      |                             | лист     | 100     |

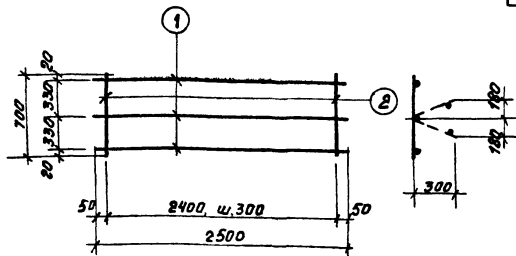

### Спецификация стали на одноарматурное изделие

| Марка изделия | № поз. | Эскиз | Ø мм | длина мм | кол-во шт. | выборка стали |             |         |
|---------------|--------|-------|------|----------|------------|---------------|-------------|---------|
|               |        |       |      |          |            | Ø мм          | дли. в л. м | вес, кг |
| Кр 51         | 1      |       | 8A1  | 2500     | 3          | 8A1           | 13,8        | 5,5     |
|               | 2      |       | 8A1  | 700      | 9          |               |             |         |
|               |        |       |      |          |            |               |             |         |
|               |        |       |      |          |            |               |             |         |

|            |   |                  |             |
|------------|---|------------------|-------------|
| ТК<br>1971 | Убежища гражданской обороны<br>Коркас Кр 51 | серия<br>4-01-01 |             |
|            |   | вып.<br>4        | лист<br>101 |

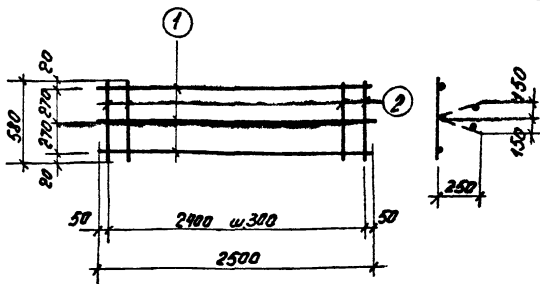

### Спецификация стали на одно арматурное изделие

| Марка изделия | № поз | ЭСКИЗ | Ф<br>мм | Длина<br>мм | кол-во<br>шт. | Выборка стали |                |           |
|---------------|-------|-------|---------|-------------|---------------|---------------|----------------|-----------|
|               |       |       |         |             |               | Ф, мм         | общ.<br>в.д.м. | Вес<br>кг |
| Кр 52         | 1     | —     | 8AII    | 2500        | 3             | 8AII          | 12,7           | 5,1       |
|               | 2     |       | 8AII    | 580         | 9             |               |                |           |
|               |       |       |         |             |               |               |                |           |

ТК

Убежища гражданской обороны

серия  
У-01-01

1971

Класс Кр 52

Вып. лист  
4 102

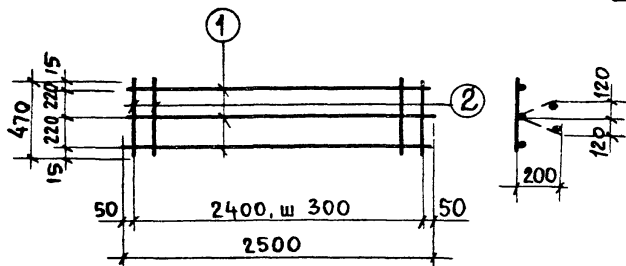

### Спецификация стали на одно арматурное изделие

| МАРКА<br>изделия | №<br>поз | Эскиз | φ<br>мм | Длина<br>мм | Кол-во<br>шт. | Выборка стали |                |         |
|------------------|----------|-------|---------|-------------|---------------|---------------|----------------|---------|
|                  |          |       |         |             |               | φ. мм         | Общ.<br>дл. м. | Вес, кг |
| Кр 53            | 1        | —     | 8A I    | 2500        | 3             | 8A I          | 11.7           | 4.6     |
|                  | 2        |       | 8A I    | 470         | 9             |               |                |         |
|                  |          |       |         |             |               |               |                |         |

|      |                             |                    |
|------|-----------------------------|--------------------|
| ТК   | Убежища гражданской обороны | Серия<br>У-01-01   |
| 1971 | КАРКАС КР 53                | Вып. Лист<br>4 103 |

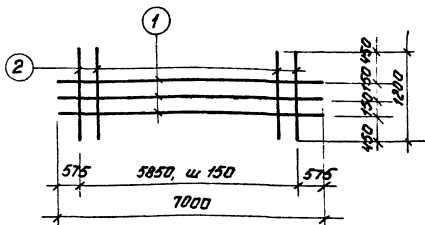

### Спецификация стали наодноарматурное изделие

| Марка изделия | № поз | ЭСКИЗ | Ø<br>мм | длина<br>мм | кол-во<br>шт. | Выборка стали |       |         |
|---------------|-------|-------|---------|-------------|---------------|---------------|-------|---------|
|               |       |       |         |             |               | Ø мм          | общая | вес, кг |
| Кр 54         | 1     | _____ | 25АIII  | 7000        | 3             | 25АIII        | 21,0  | 80,9    |
|               | 2     |       | 12АIII  | 1200        | 40            | 12АIII        | 48,0  | 42,6    |
|               |       |       |         |             |               |               | Итого | 123,5   |

|      |                              |                       |
|------|------------------------------|-----------------------|
| ТК   | Удружища гражданской обороны | серия<br>У-01-01      |
| 1971 | Каркас Кр 54                 | вып.<br>4 лист<br>104 |

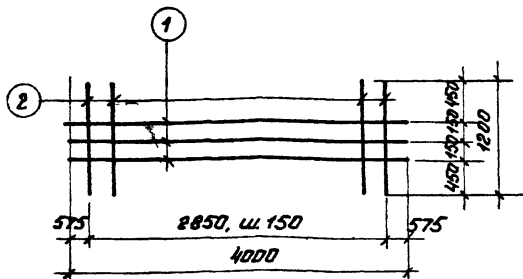

### Спецификация стали на одно арматурное изделие

| марка<br>изделия | N<br>поз. | ЭСКИЗ | φ<br>мм | длина<br>мм | кол-во<br>шт. | Выборка стали |              |            |
|------------------|-----------|-------|---------|-------------|---------------|---------------|--------------|------------|
|                  |           |       |         |             |               | φ, мм         | длина,<br>мм | вес,<br>кг |
| Кр55             | 1         |       | 25АШ    | 4000        | 3             | 25АШ          | 12,0         | 46,2       |
|                  | 2         |       | 12АШ    | 1200        | 20            | 12АШ          | 24,0         | 21,2       |
|                  |           |       |         |             |               |               | Итого        | 67,4       |

|      |                             |                  |
|------|-----------------------------|------------------|
| ТК   | Убежища гражданской обороны | серия<br>У-01-01 |
| 1971 | Каркас Кр 55                | выпуск<br>4      |
|      |                             | лист<br>105      |



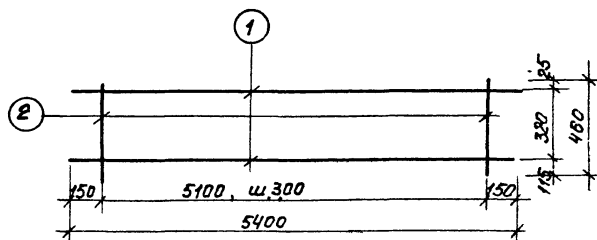

| марка<br>изделия | N<br>поз. | ЭСКУЗ | φ<br>мм | длина<br>мм | кол-во<br>шт | выборка стали |             |           |
|------------------|-----------|-------|---------|-------------|--------------|---------------|-------------|-----------|
|                  |           |       |         |             |              | φ,<br>мм      | объ.<br>л.м | вес<br>кг |
| Кр56             | 1         | ————— | 10Л1    | 5400        | 2            | 10Л1          | 10,8        | 6,7       |
|                  | 2         |       | В.Р.Ш   | 460         | 18           | В.Р.Ш         | 8,3         | 3,3       |
|                  |           |       |         |             |              |               | Итого       | 10,0      |

|      |                             |                      |
|------|-----------------------------|----------------------|
| ТК   | Убежища гражданской обороны | серия<br>У-01-01     |
| 1971 | каркас Кр56                 | выпуск лист<br>4 106 |

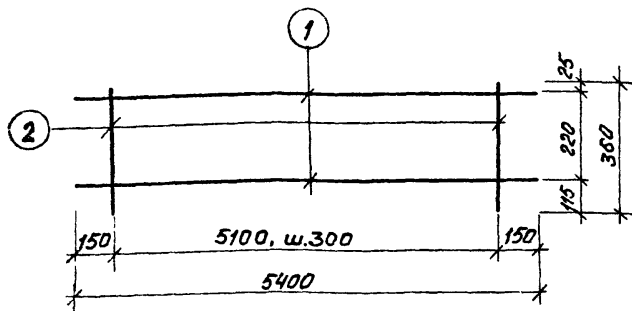

| Гр.кв<br>Зер.лш | N<br>поз | ЭСКУЗ | Ø<br>мм | Ø и длина кол-во |     | Выборка стали |                |         |
|-----------------|----------|-------|---------|------------------|-----|---------------|----------------|---------|
|                 |          |       |         | мм               | шт. | Ø, мм         | ст.ч.<br>Ø, мм | вес, кг |
| Гр 57           | 1        | ————— | 10ЯІ    | 5400             | 2   | 10ЯІ          | 10,8           | 8,7     |
|                 | 2        |       | 8ЯІІІ   | 360              | 18  | 8ЯІІІ         | 6,5            | 2,6     |
|                 |          |       |         |                  |     |               | Итого          | 9,3     |

|     |                             |                         |
|-----|-----------------------------|-------------------------|
| ТК  | Убежища гражданской обороны | серия<br>У-01-01        |
| 971 | Каркас КР-57                | выпуск<br>4 лист<br>107 |

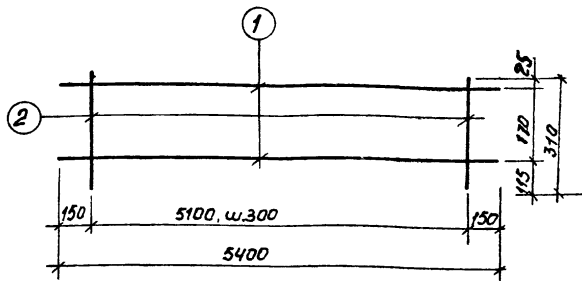

Спецификация стали на одно арматурное изделие

| марка изделия | N поз | эскиз | φ мм | длина кол-во |     | выборка стали |       |         |
|---------------|-------|-------|------|--------------|-----|---------------|-------|---------|
|               |       |       |      | мм           | шт. | φ, мм         | дл. м | вес, кг |
| кр 58         | 1     | ————— | 10ЯІ | 5400         | 2   | 10ЯІ          | 10,8  | 6,7     |
|               | 2     |       | 8ЯІ  | 310          | 18  | 8ЯІ           | 5,6   | 22      |
|               |       |       |      |              |     |               | Итого | 8,9     |

|      |                             |          |
|------|-----------------------------|----------|
| ТК   | Убежища гражданской обороны | серия    |
| 1911 | каркас кр 58                | У-01-01  |
|      |                             | выпуск 4 |
|      |                             | лист 108 |

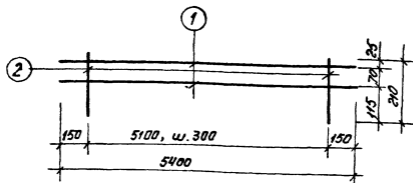

Спецификация стали на одно арматурное изделие

| Марка изделия | N поз. | Эскиз | φ мм  | Длина кол-во |     | Выборка стали |            |         |
|---------------|--------|-------|-------|--------------|-----|---------------|------------|---------|
|               |        |       |       | мм           | шт. | φ, мм         | объ. дл. м | Вес, кг |
| Кр 59         | 1      | ————— | 10AII | 5400         | 2   | 10AII         | 10,8       | 8,7     |
|               | 2      |       | 8AII  | 210          | 18  | 8AII          | 3,8        | 1,5     |
|               |        |       |       |              |     |               | Итого.     | 8,2     |

|      |                             |                  |
|------|-----------------------------|------------------|
| ТК   | Убежища гражданской обороны | серия<br>У-01-01 |
| 1971 | Каркас Кр 59                | Выпуск<br>4      |
|      |                             | Лист<br>109      |

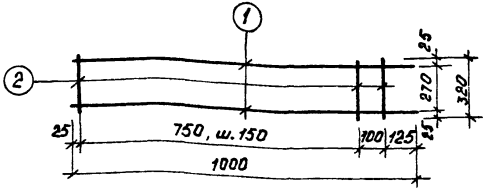

спецификация стали на одно арматурное изделие

| марка изделия | № поз. | ЭСКИЗ | φ мм   | длина мм | кар-бо шт. | Выборка стали |               |
|---------------|--------|-------|--------|----------|------------|---------------|---------------|
|               |        |       |        |          |            | φ мм          | объем, вес кг |
| КР 60         | 1      | _____ | 22AIII | 1000     | 2          | 22AIII        | 2,0 8,0       |
|               | 2      |       | 10AIII | 320      | 7          | 10AIII        | 2,2 1,4       |
|               |        |       |        |          |            |               | Итого         |

|      |                             |                   |
|------|-----------------------------|-------------------|
| ТК   | Убежища гражданской обороны | серия 4-01-01     |
| 1971 | Каркас КР 60                | Выпуск ЛИСТ 4 110 |

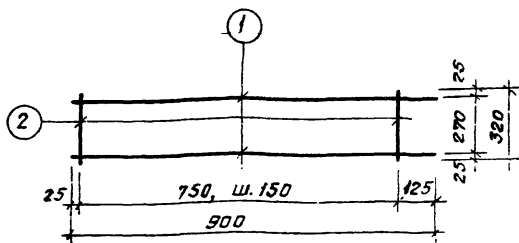

### Спецификация стали на одно арматурное изделие

| марка изделия | N поз. | Эскиз | φ мм   | Длина мм | Кол-во шт. | Выборка стали |            |         |
|---------------|--------|-------|--------|----------|------------|---------------|------------|---------|
|               |        |       |        |          |            | φ, мм         | Общ. дл. м | Вес, кг |
| Кр 61         | 1      | —     | 20AIII | 900      | 2          | 20AIII        | 1,8        | 4,4     |
|               | 2      |       | 8AIII  | 320      | 6          | 8AIII         | 1,9        | 0,7     |
|               |        |       |        |          |            |               | Итого      | 5,1     |

|      |                             |                          |
|------|-----------------------------|--------------------------|
| ТК   | Убежища гражданской обороны | СЕРИЯ<br>У-01-01         |
| 1971 | Каркас Кр 61                | Выпуск листов<br>4 / 111 |

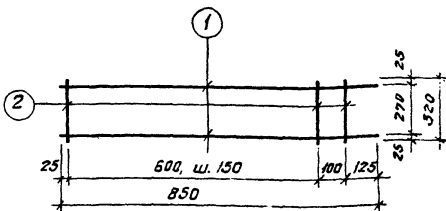

### Спецификация стали на одно арматурное изделие

| марка изделия | № поз. | Эскиз | φ мм   | Длина мм | Кол-во шт. | Выборка стали |            |        |
|---------------|--------|-------|--------|----------|------------|---------------|------------|--------|
|               |        |       |        |          |            | φ, мм         | Общ. дл. м | Вес кг |
| Кр 62         | 1      | ————— | 18АIII | 850      | 2          | 18АIII        | 1.7        | 3.4    |
|               | 2      |       | 8АIII  | 320      | 6          | 8АIII         | 1.9        | 0.7    |
|               |        |       |        |          |            |               | Итого      | 4.1    |

|      |                             |                        |
|------|-----------------------------|------------------------|
| ТК   | Убежища гражданской обороны | СЕРИЯ<br>У-01-01       |
| 1971 | Каркас кр 62                | Выпуск листов<br>4 112 |

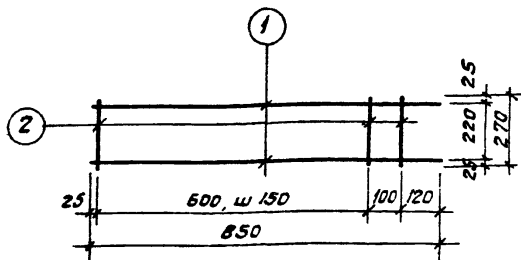

Спецификация стали на одно арматурное изделие

| марка изделия | № поз. | ЭСКИЗ | Ф мм   | Длина мм | Кол-во шт. | Выборка стали |          |         |
|---------------|--------|-------|--------|----------|------------|---------------|----------|---------|
|               |        |       |        |          |            | ф, мм         | объем, м | вес, кг |
| Кр 63         | 1      | —     | 18AIII | 850      | 2          | 18AIII        | 1.7      | 3.4     |
|               | 2      |       | 8AIII  | 270      | 6          | 8AIII         | 1.6      | 0.6     |
|               |        |       |        |          |            |               | Итого    | 4.0     |

|      |                             |                   |
|------|-----------------------------|-------------------|
| ТК   | Убежища гражданской обороны | серия У-01-01     |
| 1971 | Каркас Кр 63                | Выпуск 4 Лист 113 |



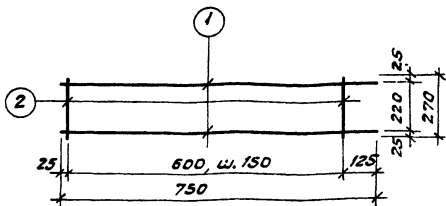

Спецификация стали на одно арматурное изделие

| марка изделия | № поз. | Эскиз | φ мм  | длина мм | кол-во шт. | Выборка стали |            |         |
|---------------|--------|-------|-------|----------|------------|---------------|------------|---------|
|               |        |       |       |          |            | φ, мм         | общ. дл. м | вес, кг |
| Кр 64         | 1      | —     | 16АII | 750      | 2          | 16АIII        | 1.5        | 2.4     |
|               | 2      |       | 8АIII | 270      | 5          | 8АIII         | 1.3        | 0.5     |
|               |        |       |       |          |            |               | Итого      | 2.9     |

|      |                             |                   |
|------|-----------------------------|-------------------|
| ТК   | Убежища гражданской обороны | серия У-01-01     |
| 1971 | Каркас Кр 64                | выпуск 4 лист 114 |

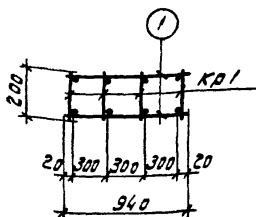
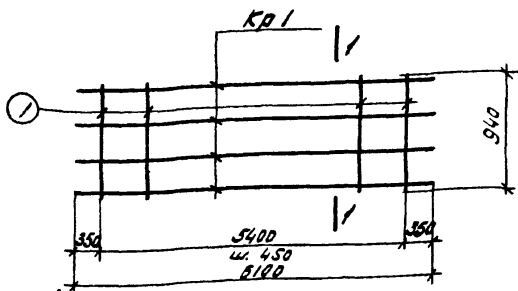

1-1

| Марка<br>пробита<br>баркано | Марка<br>изделия | Кол-во<br>шт. | Вес<br>кг | №<br>листа |
|-----------------------------|------------------|---------------|-----------|------------|
| ПК1                         | Кр1              | 4             | 52.8      | 52         |
|                             | поз.1            | 26            | 14.6      | 115        |
| Итого                       |                  |               | 67.4      |            |

| Марка<br>изделия   | №<br>поз. | Эскиз | φ<br>мм | длина<br>мм | Кол-во<br>шт. | Выборка стали |               |         |
|--------------------|-----------|-------|---------|-------------|---------------|---------------|---------------|---------|
|                    |           |       |         |             |               | φ, мм         | Общ. дл.<br>м | Вес, кг |
| Отдельн<br>позиции | 1         | —     | 10R1    | 940         | 1             | 10R1          | 0.9           | 0.56    |

|      |                             |                        |
|------|-----------------------------|------------------------|
| ТК   | Убежища гражданской обороны | Серия<br>У-01-01       |
| 1971 | Пространственный каркас ПК1 | Выпуск листов<br>4 115 |

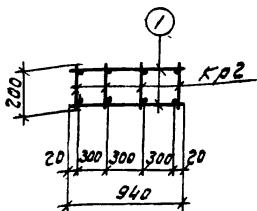
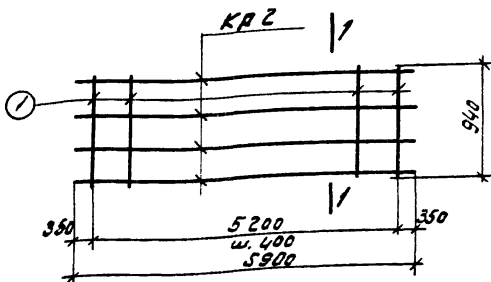

1-1

| марка пружины каркаса | марка изделия | кол-во шт. | вес кг | № листа |
|-----------------------|---------------|------------|--------|---------|
|                       | КР 2          | 4          | 51.2   | 53      |
|                       | ПК 2          | поз. 1     | 15.7   | 116     |
|                       |               |            |        |         |
|                       | Итого         |            | 66.9   |         |

| марка изделия    | № поз. | Эскиз | φ мм | длина мм | кол-во шт. | выборка стали |          |         |
|------------------|--------|-------|------|----------|------------|---------------|----------|---------|
|                  |        |       |      |          |            | φ. мм         | толщ. мм | вес, кг |
| отдельн. позиция | 1      | —     | 10A2 | 940      | 1          | 10A2          | 0.9      | 0.56    |
|                  |        |       |      |          |            |               |          |         |

|      |                              |                   |
|------|------------------------------|-------------------|
| ТК   | Убежища гражданской обороны  | серия У-01-01     |
| 1971 | пространственный каркас ПК 2 | выпуск лист 4/116 |

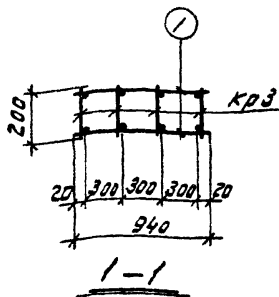
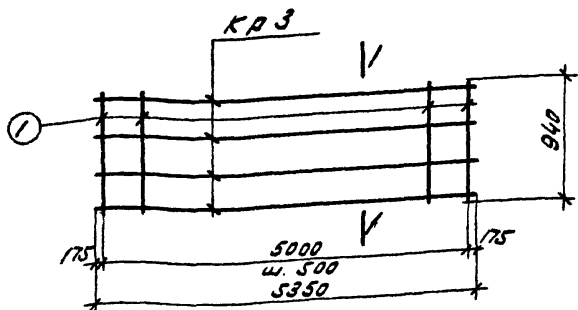

| марка<br>простран.<br>каркаса | марка<br>уздела | кол-во<br>шт. | век<br>кг | №<br>листа |
|-------------------------------|-----------------|---------------|-----------|------------|
| ПКЗ                           | КРЗ             | 4             | 46.8      | 54         |
|                               | поз.1           | 22            | 12.3      | 117        |
|                               | Итого           |               | 59.1      |            |

| марка<br>уздела     | №<br>поз. | ЗСКУЗ | ρ<br>мм | длина<br>мм | кол-во<br>шт. | выборка стали |             |         |
|---------------------|-----------|-------|---------|-------------|---------------|---------------|-------------|---------|
|                     |           |       |         |             |               | φ. мм         | длина<br>мм | век, кг |
| отделен.<br>позиции | 1         | —     | 10A2    | 940         | 1             | 10A2          | 0.9         | 0.58    |

|      |                             |                         |
|------|-----------------------------|-------------------------|
| TK   | Убежища гражданской обороны | серия<br>У-01-01        |
| 1971 | пространственный каркас ПКЗ | выпуск<br>4 лист<br>117 |

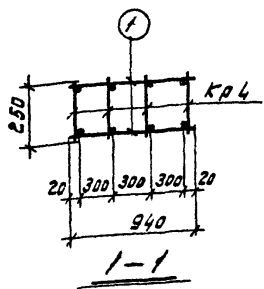
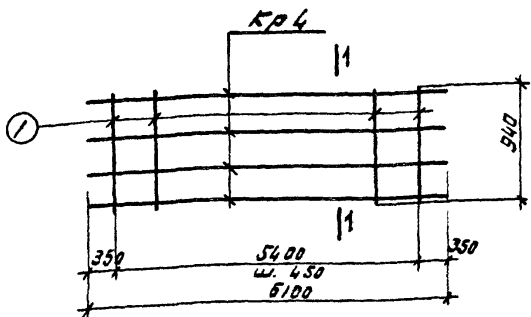

| марка<br>пробита<br>каркаса | марка<br>изделия | кол-во<br>шт. | вес<br>кг | №<br>листа |
|-----------------------------|------------------|---------------|-----------|------------|
| ПК 4                        | Кр 4             | 4             | 62.0      | 55         |
|                             | П03.1            | 26            | 14.6      | 118        |
|                             | Итого            |               | 76.6      |            |

| марка<br>изделия    | №<br>поз. | Эскиз | φ<br>мм | длина<br>мм | кол-во<br>шт. | Выборка стали |               |         |
|---------------------|-----------|-------|---------|-------------|---------------|---------------|---------------|---------|
|                     |           |       |         |             |               | φ, мм         | толщина<br>мм | вес, кг |
| Отдельк.<br>позиции | 1         | —     | 10A1    | 940         | 1             | 10A1          | 0.9           | 0.56    |

|      |                              |                       |
|------|------------------------------|-----------------------|
| ТК   | Убежища гражданской обороны  | Серия<br>У-01-01      |
| 1961 | Пространственный каркас ПК 4 | Выпуск листа<br>4 118 |

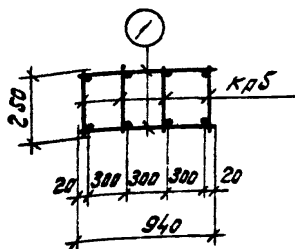
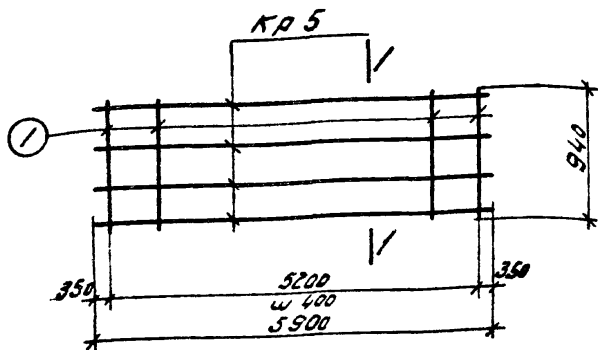

| Марка<br>прод.рам.<br>каркаса | Марка<br>изделия | кол-во<br>шт. | Вес<br>кг | №<br>листа |
|-------------------------------|------------------|---------------|-----------|------------|
| ПК5                           | КР5              | 4             | 60.4      | 56         |
|                               | ПЗ.1             | 28            | 15.7      | 119        |
|                               | Итого            |               | 76.1      |            |

| Марка<br>изделия   | №<br>поз. | З Е К У З | Ф<br>мм | Длина<br>мм | кол-во<br>шт. | Выборка стали |             |        |
|--------------------|-----------|-----------|---------|-------------|---------------|---------------|-------------|--------|
|                    |           |           |         |             |               | Ф. мм         | толщ.<br>мм | Вес кг |
| Отделка<br>позиции | 1         | —         | 10R2    | 940         | 1             | 10R2          | 0.9         | 0.56   |

|      |                             |                         |
|------|-----------------------------|-------------------------|
| ТК   | Убежище гражданской обороны | серия<br>У-01-01        |
| 1971 | Пространственный каркас ПК5 | выпуск<br>4 лист<br>119 |

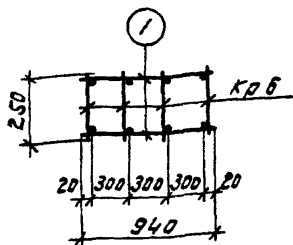
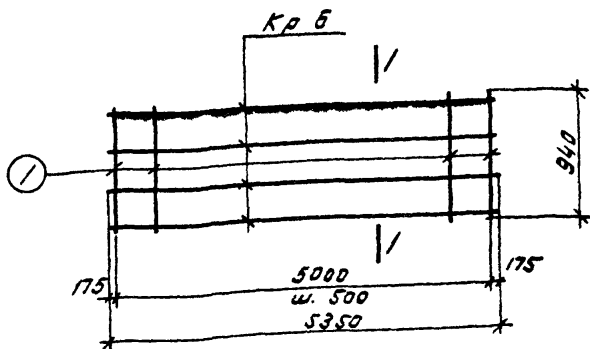

| Марка<br>пространственной<br>каркаса | Марка<br>узлов | Кол-во<br>шт | Вес<br>кг | №<br>листа |
|--------------------------------------|----------------|--------------|-----------|------------|
| ПКБ                                  | Кр.б           | 4            | 54.8      | 57         |
|                                      | поз.1          | 22           | 12.3      | 120        |
|                                      | Итого          |              | 67.1      |            |

1-1

| Марка<br>изделия    | №<br>поз. | Эскиз | φ<br>мм | длина<br>мм | кол-во<br>шт. | Выборка стали |              |         |
|---------------------|-----------|-------|---------|-------------|---------------|---------------|--------------|---------|
|                     |           |       |         |             |               | φ, мм         | длина,<br>мм | Вес, кг |
| отделён.<br>позиции | 1         | —     | 10A2    | 940         | 1             | 10A2          | 0,9          | 0,56    |

|      |                             |                    |
|------|-----------------------------|--------------------|
| ТК   | Убежища гражданской обороны | Серия<br>У-01-01   |
| 1971 | Пространственный каркас ПКБ | выпускает<br>4 120 |

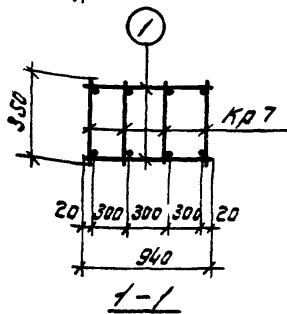
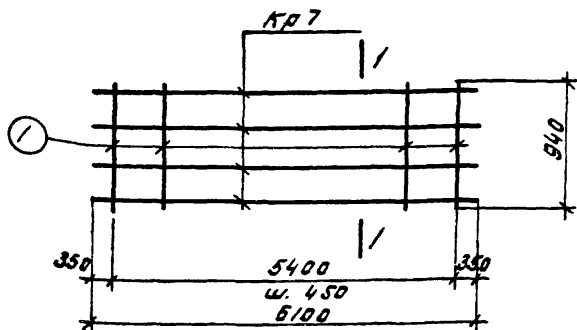

| марка<br>пространств.<br>каркаса | марка<br>изделия | кол-во<br>шт. | вес<br>кг | №<br>листа |
|----------------------------------|------------------|---------------|-----------|------------|
| ПК7                              | КР7              | 4             | 106.4     | 58         |
|                                  | ПЗЛ              | 26            | 14.6      | 121        |
|                                  |                  |               |           |            |
| Итого                            |                  |               | 121.0     |            |

| марка<br>изделия    | №<br>поз. | Заклус | φ<br>мм | длина<br>мм | кол-во<br>шт. | выборка стали |                          |        |
|---------------------|-----------|--------|---------|-------------|---------------|---------------|--------------------------|--------|
|                     |           |        |         |             |               | φ. мм         | объем,<br>м <sup>3</sup> | вес кг |
| отдельн.<br>получил | 1         | —      | 10AII   | 940         | 1             | 10AII         | 0.9                      | 0.56   |

ТК

Убежища гражданской обороны

Серия  
У-01-01

1971

Пространственный каркас ПК7

Выпуск лист  
4 121

1181-04 127



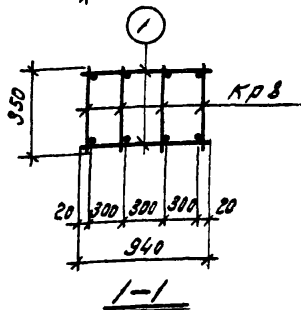
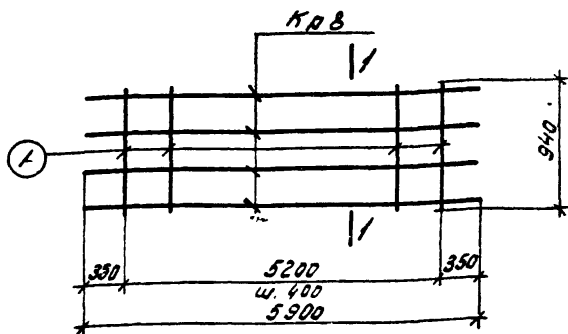

| марка<br>порода,<br>каждого | марка<br>изделия | кол-во<br>шт | вес<br>кг | н<br>листа |
|-----------------------------|------------------|--------------|-----------|------------|
|                             | КРВ              | 4            | 104.0     | 59         |
|                             | поз.1            | 28           | 15.7      | 122        |
|                             |                  |              |           |            |
|                             | Итого            |              | 119.7     |            |

| марка<br>изделия   | н<br>поз. | Эскиз | φ<br>мм | длина<br>мм | кол-во<br>шт. | выборка стали |             |         |
|--------------------|-----------|-------|---------|-------------|---------------|---------------|-------------|---------|
|                    |           |       |         |             |               | φ. мм         | толщ.<br>мм | вес. кг |
| отделн.<br>позиции | 1         |       | 10RZ    | 940         | 1             | 10RZ          | 0.9         | 0.56    |
|                    |           |       |         |             |               |               |             |         |

|      |                             |                         |
|------|-----------------------------|-------------------------|
| ТК   | Убежища гражданской обороны | серия<br>У-01-01        |
| 1971 | Пространственный каркас ПКВ | выпуск<br>4 лист<br>122 |

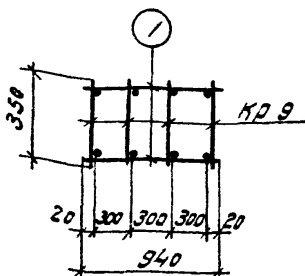
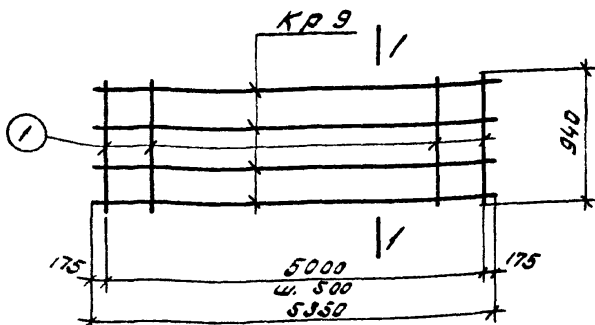

| марка простран. каркаса | марка изделия | кол-во шт. | вес кг | н листа |
|-------------------------|---------------|------------|--------|---------|
| ПК 9                    | КР 9          | 4          | 97.2   | 60      |
|                         | поз. 1        | 22         | 12.3   | 123     |
|                         | Итого         |            | 109.5  |         |

1-1

| марка изделия    | н поз. | Эскиз | φ мм | длина мм | кол-во шт. | Выборка стали |             |         |
|------------------|--------|-------|------|----------|------------|---------------|-------------|---------|
|                  |        |       |      |          |            | φ мм          | объ. д.л. м | вес. кг |
| отдельн. позиции | 1      | —     | 10RZ | 940      | 1          | 10RZ          | 0.9         | 0.56    |

|      |                              |                   |
|------|------------------------------|-------------------|
| TK   | Убежища гражданской обороны  | серия У-01-01     |
| 1971 | пространственный каркас ПК 9 | выпуск 4 лист 123 |

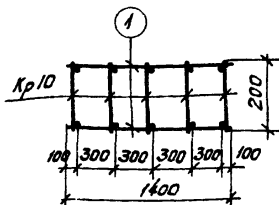
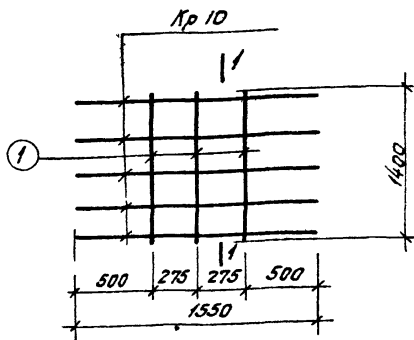

1-1

| марка простран. каркаса | марка изделия | кол-во шт. | вес кг | л. листа |
|-------------------------|---------------|------------|--------|----------|
| ПК 10                   | Кр 10         | 5          | 15.5   | 61       |
|                         | поз. 1        | 6          | 5.2    | 124      |
|                         | Итого         |            | 20.7   |          |

| марка изделия    | л. поз. | эскиз | φ мм  | длина мм | кол-во шт. | выборка стали |            |         |
|------------------|---------|-------|-------|----------|------------|---------------|------------|---------|
|                  |         |       |       |          |            | φ, мм         | общ. дл. м | вес, кг |
| отдельн. позиции | 1       | —     | 10AII | 1400     | 1          | 10AII         | 1.4        | 0.86    |

|      |                               |                   |
|------|-------------------------------|-------------------|
| ТК   | Убежища гражданской обороны   | серия У-01-01     |
| 1971 | Пространственный каркас ПК 10 | выпуск 4 лист 124 |

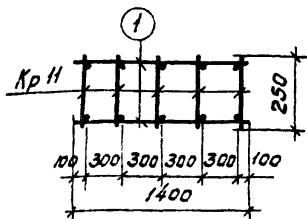
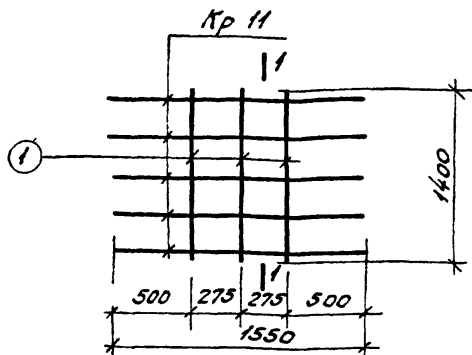

| марка простран каркаса | марка изделия | кол-во шт. | вес кг | № листа |
|------------------------|---------------|------------|--------|---------|
| ПК 11                  | Кр 11         | 5          | 17.0   | 62      |
|                        | поз. 1        | 6          | 5.2    | 125     |
|                        | Итого         |            | 22.2   |         |

| марка изделия    | № поз. | эскиз | φ мм | длина мм | кол-во шт. | выборка стали |            |         |
|------------------|--------|-------|------|----------|------------|---------------|------------|---------|
|                  |        |       |      |          |            | φ, мм         | общ. дл. м | вес, кг |
| отдельн. позиции | 1      |       | 10A1 | 1400     | 1          | 10A1          | 1.4        | 0.85    |

|      |                               |                   |
|------|-------------------------------|-------------------|
| ТК   | Убежища гражданской обороны   | серия У-01-01     |
| 1974 | Пространственный каркас ПК 11 | выпуск 4 лист 125 |

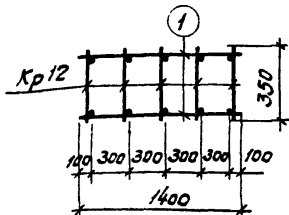
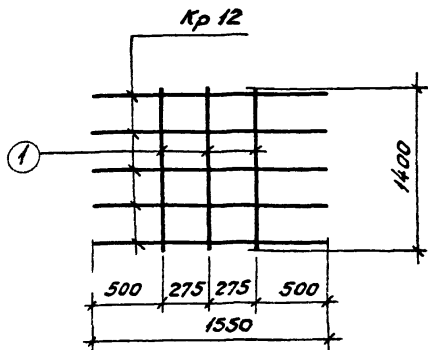

| марка простран. каркаса | марка изделия | кол-во шт. | вес кг | № листа |
|-------------------------|---------------|------------|--------|---------|
| ПК 12                   | Кр 12         | 5          | 20.0   | 63      |
|                         | поз. 1        | 6          | 5.2    | 126     |
| Итого                   |               |            | 25,2   |         |

| марка изделия    | № поз. | Эскиз | φ мм | Длина мм | Кол-во шт. | Выборка стали |            |         |
|------------------|--------|-------|------|----------|------------|---------------|------------|---------|
|                  |        |       |      |          |            | φ, мм         | общ. дл. м | вес, кг |
| отдельн. позиции | 1      | —     | 10A1 | 1400     | 1          | 10A1          | 1.4        | 0.85    |

|      |                               |                   |
|------|-------------------------------|-------------------|
| ТК   | Убежища гражданской обороны   | серия У-01-01     |
| 1971 | Пространственный каркас ПК 12 | выпуск лист 4 126 |

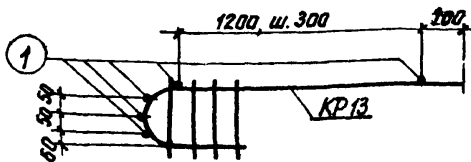
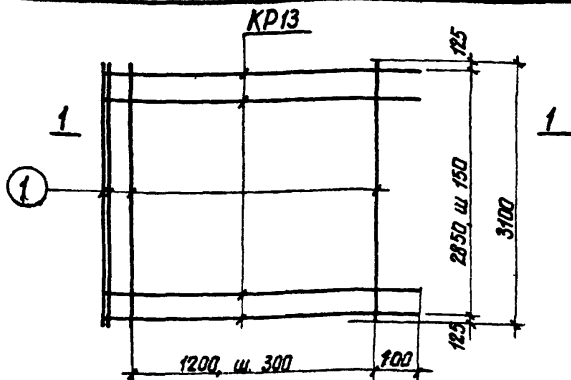

1-1

| МАРКА<br>ПРОСТРАН.<br>КАРКАСА | МАРКА<br>ИЗДЕЛ. | КОЛ-ВО<br>шт. | ВЕС<br>кг | №<br>ЛИСТА |
|-------------------------------|-----------------|---------------|-----------|------------|
| ПК 13                         | КР 13           | 20            | 74.0      | 64         |
|                               | Поз.1           | 8             | 9.6       | 127        |
|                               | Итого:          |               | 83.6      |            |

| МАРКА<br>ИЗДЕЛИЯ   | №<br>ПОЗ | ЭСКИЗ | Φ<br>мм | ДЛИНА<br>мм | КОЛ-ВО<br>шт. | ВЫБОРКА СТАЛИ |               |         |
|--------------------|----------|-------|---------|-------------|---------------|---------------|---------------|---------|
|                    |          |       |         |             |               | Φ, мм         | ОБЩ. ДЛ.<br>м | ВЕС, кг |
| ОТДЕЛЬН.<br>ПОЗИЦ. | 1        | _____ | 8AII    | 3100        | 1             | 8AII          | 3.1           | 1.2     |

|      |                               |                         |
|------|-------------------------------|-------------------------|
| ТК   | УБЕЖИЩА ГРАЖДАНСКОЙ ОБОРОНЫ   | серия<br>У-01-01        |
| 1971 | Пространственный каркас ПК 13 | Выпуск<br>4 Лист<br>127 |

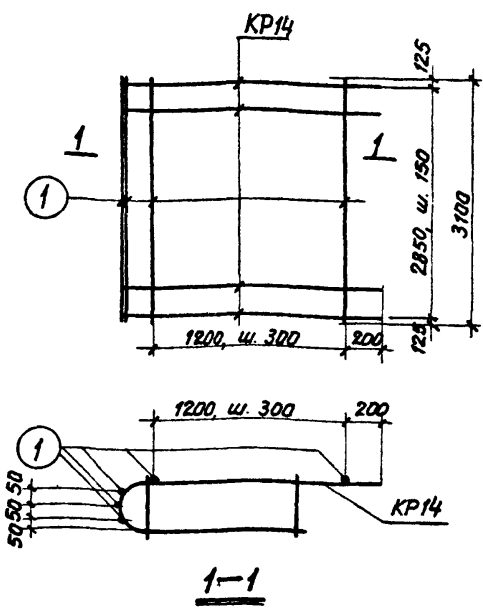

| МАРКА ПРОСТРАН. КАРКАСА | МАРКА ИЗДЕЛ. | КОЛ-ВО ШТ. | ВЕС КГ | № ЛИСТА |
|-------------------------|--------------|------------|--------|---------|
| ПК 14                   | Кр14         | 20         | 130,0  | 65      |
|                         | Поз.1        | 8          | 9,6    | 128     |
|                         | Итого        |            | 139,6  |         |

| МАРКА ИЗДЕЛИЯ   | № ПОЗ. | ЭСКИЗ | Ф ММ | ДЛИНА ММ | КОЛ-ВО ШТ. | ВЫБОРКА СТАЛИ |           |         |
|-----------------|--------|-------|------|----------|------------|---------------|-----------|---------|
|                 |        |       |      |          |            | Ф, ММ         | ОВЦ. ДА М | ВЕС, КГ |
| ОТДЕЛЬН. ПОЗИЦ. | 1      |       | 80   | 3100     | 1          | 80            | 3,1       | 1,2     |

|            |  |                         |
|------------|--|-------------------------|
| ТК<br>1971 | Убежища гражданской обороны<br>Пространственный каркас ПК 14 | серия<br>У-01-01        |
|            |  | выпуск<br>4 лист<br>128 |

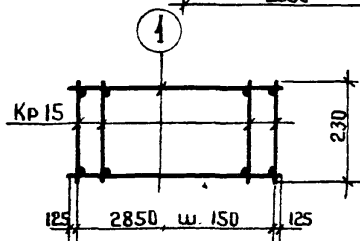
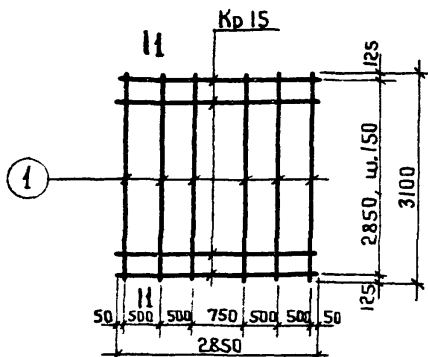

1-1

| МАРКА ПРОСТРАН. КАРКАСА | МАРКА ИЗДЕЛИЯ | Кол-во шт. | Вес кг | № листа |
|-------------------------|---------------|------------|--------|---------|
| ПК 15                   | Кр 15         | 20         | 184,0  | 66      |
|                         | Поз. 1        | 12         | 33,6   | 129     |
|                         | Итого:        |            | 217,6  |         |

| МАРКА ИЗДЕЛИЯ   | № ПОЗ. | Эскиз | Φ мм | Длина мм | Кол-во шт. | Выборка стали |            |         |
|-----------------|--------|-------|------|----------|------------|---------------|------------|---------|
|                 |        |       |      |          |            | Φ мм          | Общ. дл. м | Вес, кг |
| Отдельн. поз.ц. | 1      | —     | 12A1 | 3100     | 1          | 12A1          | 3,1        | 28      |

|      |                               |                         |
|------|-------------------------------|-------------------------|
| ТК   | Убежища гражданской обороны   | серия<br>У-01-01        |
| 1971 | Пространственный каркас ПК 15 | Выпуск<br>4 Лист<br>129 |



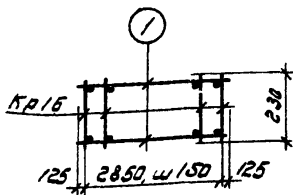
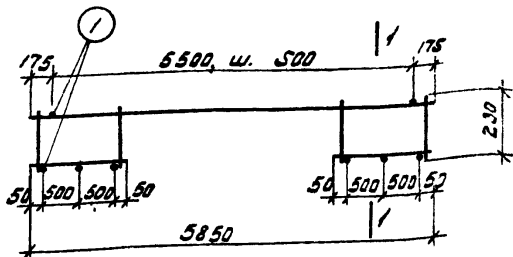

1-1

| Марка<br>простр<br>каркаса | Марка<br>узлов | кол-во<br>шт. | Вес<br>кг | №<br>листа |
|----------------------------|----------------|---------------|-----------|------------|
| ПК16                       | Кр16           | 20            | 254,0     | 67         |
|                            | Поз1           | 18            | 50,4      | 130        |
|                            |                |               |           |            |
| Итого                      |                |               | 304,4     |            |

| Марка<br>изделия   | №<br>поз. | Эскиз | Ф<br>мм | Длина<br>мм | Кол-во<br>шт. | Выборка стали |            |         |
|--------------------|-----------|-------|---------|-------------|---------------|---------------|------------|---------|
|                    |           |       |         |             |               | Ф, мм         | Збуца<br>№ | Вес, кг |
| Отдельн<br>позиции | 1         | —     | 12A1    | 3100        | 1             | 12A1          | 3,1        | 2,8     |

|      |                              |                      |
|------|------------------------------|----------------------|
| ТК   | Убежища гражданской обороны  | серия<br>У-01-01     |
| 1971 | Пространственный каркас ПК16 | Витус, лист<br>4 130 |

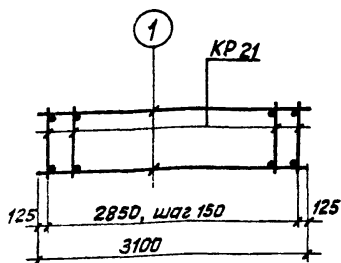
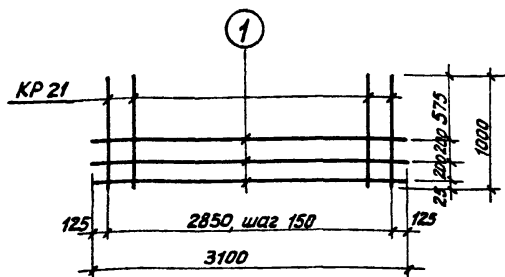

| МАРКА ПРОСТРАН. КАРКАСА | МАРКА ИЗДЕЛИЯ | КОЛ-ВО ШТ. | ВЕС КГ | № ЛИСТА |
|-------------------------|---------------|------------|--------|---------|
| ПК 17                   | КР 21         | 20         | 152.0  | 72      |
|                         | Поз.1         | 6          | 114    | 131     |
|                         | Итого         |            | 1634   |         |

| МАРКА ИЗДЕЛИЯ   | № ПОЗ. | ЭСКИЗ | Ф ММ  | ДЛИНА ММ | КОЛ-ВО ШТ. | ВЫБОРКА СТАЛИ |            |         |
|-----------------|--------|-------|-------|----------|------------|---------------|------------|---------|
|                 |        |       |       |          |            | Ф, ММ         | ОБЩ. ДЛ. М | ВЕС, КГ |
| Отдельн. поз.ц. | 1      | _____ | 10 АІ | 3100     | 1          | 10 АІ         | 3.1        | 1.9     |

ТК

Убежища гражданской обороны

Серия  
У-01-01

1971

Пространственный каркас ПК 17

Выпуск 4  
Лист 131

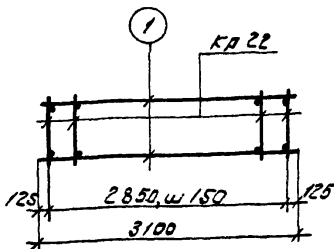
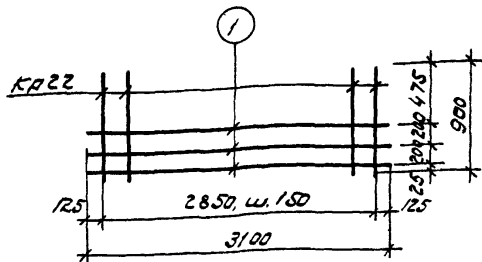

| Марка простран. каркаса | Марка изгв. | кол-во шт. | Вес Кр | № аудита |
|-------------------------|-------------|------------|--------|----------|
| ПК18                    | Кр22        | 20         | 106.0  | 73       |
|                         | П031        | 6          | 114    | 132      |
|                         | Итого       |            | 117.4  |          |

| Марка изделия   | № поз. | ЖСКС | φ мм | длина мм | кол-во шт. | Выборка стали |          |         |
|-----------------|--------|------|------|----------|------------|---------------|----------|---------|
|                 |        |      |      |          |            | φ, мм         | Объём, м | Вес, кг |
| Отдельн. позич. | 1      | —    | 10A1 | 3100     | 1          | 10A1          | 3.1      | 1.9     |

|      |                              |                   |
|------|------------------------------|-------------------|
| ТК   | Убежища гражданской обороны  | Серия У-01-01     |
| 1971 | Пространственный каркас ПК18 | Вмест. литт 4 132 |

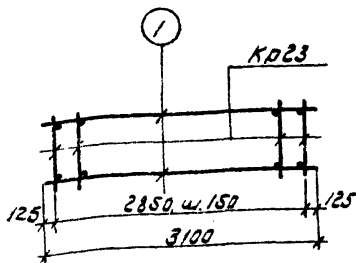
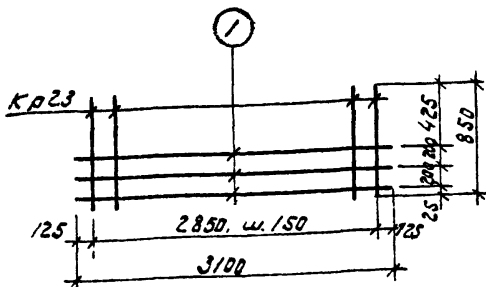

| Марка<br>простр.<br>каркас | Марка<br>издел. | К-во<br>шт. | Вес<br>кг | №<br>листа |
|----------------------------|-----------------|-------------|-----------|------------|
| ПК19                       | Кр23            | 20          | 86,0      | 74         |
|                            | Поз1            | 5           | 11,4      | 133        |
|                            | Итого           |             | 97,4      |            |

| Марка<br>изделия | №<br>поз. | Эскиз | φ<br>мм | длина<br>мм | К-во<br>шт. | Выборка с стали |                |         |
|------------------|-----------|-------|---------|-------------|-------------|-----------------|----------------|---------|
|                  |           |       |         |             |             | φ, мм           | общ. дл.<br>мм | вес, кг |
| Отдел<br>позиц.  | 1         | —     | 10R2    | 3100        | 1           | 10R2            | 3,1            | 1,9     |

|      |                              |                      |
|------|------------------------------|----------------------|
| ТК   | Убежище гражданской обороны  | серия<br>У-01-01     |
| 1071 | пространственный каркас ПК19 | выпускается<br>4 133 |

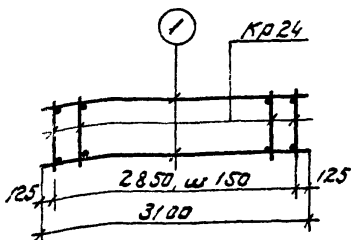
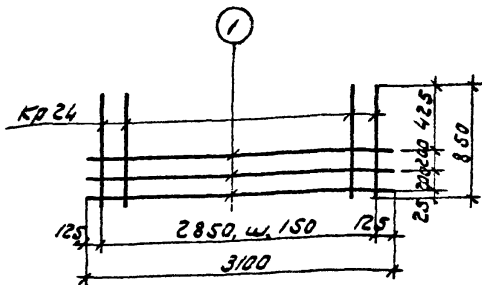

| Марка простран. каркаса | Марка издел. | К-во шт. | Вес кг | № листа |
|-------------------------|--------------|----------|--------|---------|
| ПК 20                   | Кр 20        | 20       | 84.0   | 75      |
|                         | П 03.1       | 6        | 11.4   | 134     |
|                         | Итого        |          | 95.4   |         |

| Марка изделия   | № поз. | ЭСКУЗ | Ø мм | длина мм | К-во шт. | Выборка стали |                      |        |
|-----------------|--------|-------|------|----------|----------|---------------|----------------------|--------|
|                 |        |       |      |          |          | Ø мм          | Объем м <sup>3</sup> | Вес кг |
| отдельн. по 34. |        | —     | 10R1 | 3100     | 1        | 10R1          | 3.1                  | 1.9    |

|      |                               |               |
|------|-------------------------------|---------------|
| ТК   | Убежища гражданской обороны   | С.Р.-Я        |
| 1971 | Пространственный каркас ПК 20 | У-31-01       |
|      |                               | Выпуск листов |
|      |                               | 4 134         |

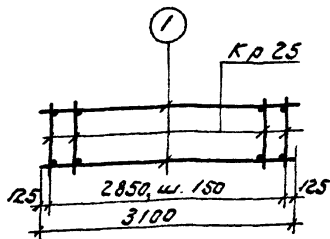
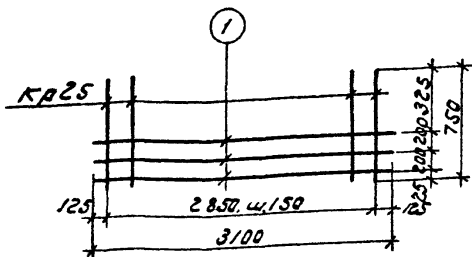

| Марка<br>простран.<br>каркаса | Марка<br>издел. | К-во<br>шт. | Вес<br>кг | №<br>листа |
|-------------------------------|-----------------|-------------|-----------|------------|
| ПК 21                         | Kp25            | 20          | 50.0      | 76         |
|                               | П03/1           | 6           | 11.4      | 135        |
|                               | Итого           |             | 71.4      |            |

| Марка<br>изделия  | №<br>поз. | ЗБКУЗ | Ф<br>мм | Длина<br>мм | К-во<br>шт. | Выборка стали |              |         |
|-------------------|-----------|-------|---------|-------------|-------------|---------------|--------------|---------|
|                   |           |       |         |             |             | Ф, мм         | Объем,<br>м³ | Вес, кг |
| отделка<br>поз.ц. | 1         | —     | 1092    | 3100        | 1           | 1092          | 3.1          | 1.9     |

|      |                               |                      |
|------|-------------------------------|----------------------|
| TK   | Убежища гражданской обороны   | серия<br>У-01-01     |
| 1571 | Пространственный каркас ПК 21 | выполняет<br>4 / 125 |

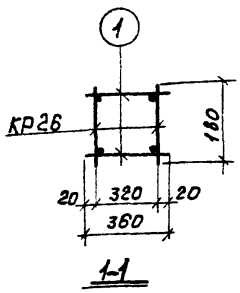
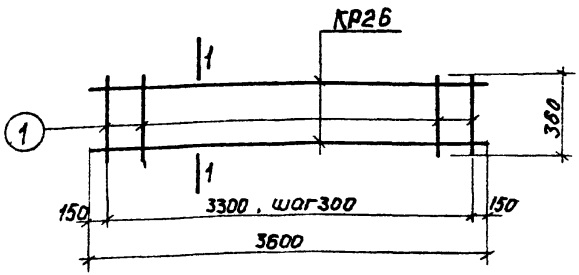

| Марка прѳстр. каркаса | Марка издел. | кол-во шт. | Вес кг | № места |
|-----------------------|--------------|------------|--------|---------|
| ПК22                  | КР26         | 2          | 24,6   | 77      |
|                       | поз. 1       | 24         | 4,8    | 136     |
|                       | Итого        |            | 29,4   |         |

| Марка издел.     | № поз. | Эскиз | φ мм | длина мм | кол-во шт. | Выборка стали |             |         |
|------------------|--------|-------|------|----------|------------|---------------|-------------|---------|
|                  |        |       |      |          |            | φ, мм         | оду. дл. мм | вес, кг |
| Отдельн. позиции | 1      | —     | 8,9Г | 360      | 1          | 8,9Г          | 0,4         | 0,2     |

|      |                              |                   |
|------|------------------------------|-------------------|
| ТК   | Убежища гражданской обороны  | серия 3-01-01     |
| 1971 | Пространственный каркас ПК22 | выпуск 4 лист 136 |

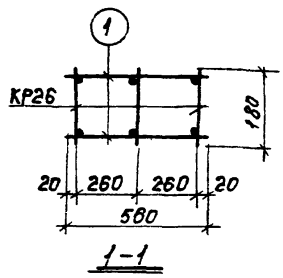
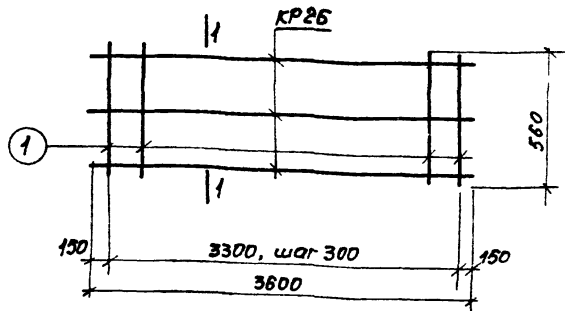

| Марка простр. каркаса | Марка издел. | Кол-во шт. | Вес кг | № листа |
|-----------------------|--------------|------------|--------|---------|
| ПК23                  | КР26         | 3          | 36,9   | 77      |
|                       | поз.1        | 24         | 4,6    | 137     |
|                       |              |            |        |         |
| Итого                 |              |            | 417    |         |

| Марка изделия    | № поз. | ЭСКИЗ | φ мм | Длина мм | кол-во шт. | Выборка стали |          |         |
|------------------|--------|-------|------|----------|------------|---------------|----------|---------|
|                  |        |       |      |          |            | φ мм          | Общ. дл. | Вес. кг |
| Отдельн. позиции | 1      | _____ | 8Л1  | 560      | 1          | 8Л1           | 0,6      | 0,2     |

|            |                               |                      |
|------------|-------------------------------|----------------------|
| ТК<br>1971 | Убежища гражданской обороны   | серия<br>У-01-01     |
|            | Пространственный каркас ПК 23 | выпуск лист<br>4 137 |



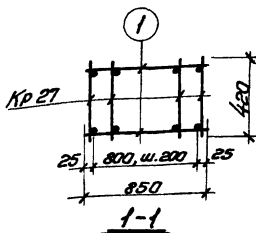
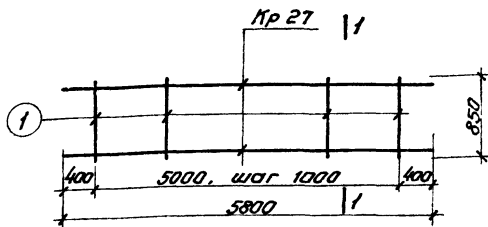

| Марка простран. каркаса | Марка издел. | К-во шт. | Вес кг | № инвент. |
|-------------------------|--------------|----------|--------|-----------|
| ПК 24                   | Кр 27        | 5        | 52,3   | 78        |
|                         | Поз 1        | 12       | 6,0    | 138       |
|                         |              | Итого    | 58,5   |           |

| Марка изделия    | № поз. | Эскиз | Ф мм | Длина мм | Кол-во шт. | Выборка стали |             |         |
|------------------|--------|-------|------|----------|------------|---------------|-------------|---------|
|                  |        |       |      |          |            | Ф, мм         | Удли. на мм | Вес, кг |
| Отдельн. позиции | 1      | —     | 10A1 | 850      | 1          | 10A1          | 0,85        | 0,5     |
|                  |        |       |      |          |            |               |             |         |

|      |                               |        |         |
|------|-------------------------------|--------|---------|
| ТК   | Убежища гражданской обороны   | серия  | У-01-01 |
| 1971 | Пространственный каркас ПК 24 | выпуск | 4       |
|      |                               | лист   | 138     |

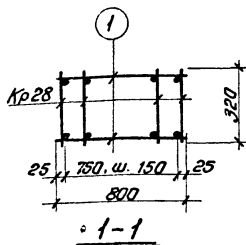
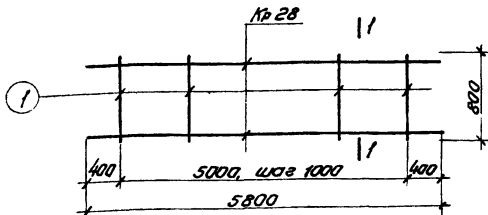

| Марка пространс. каркаса | Марка издел. | К-во шт. | Вес кг | № листа |
|--------------------------|--------------|----------|--------|---------|
| ПК 25                    | Кр 28        | 6        | 58,2   | 79      |
|                          | Поз. 1       | 12       | 6,0    | 139     |
|                          | Итого        |          | 64,2   |         |

| Марка изделия   | № поз. | Эскиз | Ф мм | Длина мм | Кол-во шт. | Выборка стали |          |         |
|-----------------|--------|-------|------|----------|------------|---------------|----------|---------|
|                 |        |       |      |          |            | Ф, мм         | Общ. дл. | Вес, кг |
| Отдельн. позиц. | 1      |       | 10A1 | 800      | 1          | 10A1          | 0,8      | 0,5     |
|                 |        |       |      |          |            |               |          |         |
|                 |        |       |      |          |            |               |          |         |

|      |                               |                     |
|------|-------------------------------|---------------------|
| ТК   | Убеджища гражданской обороны  | серия 4-01-01       |
| 1971 | Пространственный каркас ПК 25 | выпуск листов 4 139 |

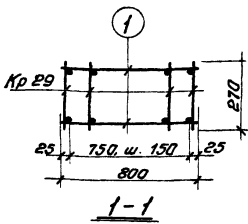
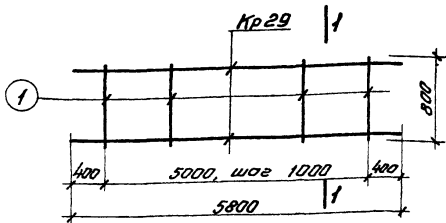

| Марка простран. каркаса | Марка издел. | К-во шт. | Вес кг | К листы |
|-------------------------|--------------|----------|--------|---------|
|                         | Кр 29        | 6        | 55,8   | 80      |
| ПК 26                   | Поз. 1       | 12       | 6,0    | 140     |
|                         |              | Итого    | 61,8   |         |

| Марка изделия | К поз. | Эскиз | Ф мм | Длина мм | Кол-во шт. | Выборка стали |            |         |
|---------------|--------|-------|------|----------|------------|---------------|------------|---------|
|               |        |       |      |          |            | Ф, мм         | Общ. дл. м | Вес. кг |
| Стальной поз. | 1      |       | 10A1 | 800      | 1          | 10A1          | 0,8        | 0,5     |
|               |        |       |      |          |            |               |            |         |

|      |                               |                    |
|------|-------------------------------|--------------------|
| TK   | Удѣлжца аражданской обораны   | Серия 4-01-01      |
| 1971 | Пространственный каркас ПК 26 | Выпущен 4 Лист 140 |

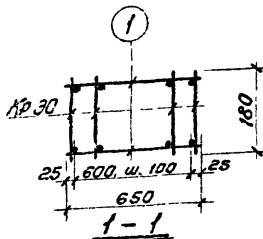
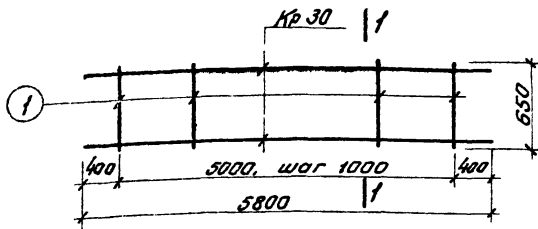

| Марка простран. каркаса | Марка издел. | К-во шт. | Вес кг | № листа |
|-------------------------|--------------|----------|--------|---------|
| ПК27                    | Кр30         | 7        | 60,2   | 81      |
|                         | Паз.1        | 12       | 4,8    | 141     |
|                         |              | Итого    | 65,0   |         |

| Марка изделия | № паз. | ЭСКУЗ | Ф мм | Длина мм | Кол-во шт. | Выборка стали |          |         |
|---------------|--------|-------|------|----------|------------|---------------|----------|---------|
|               |        |       |      |          |            | Ф, мм         | Общ. об. | Вес, кг |
| Отдельн. пазы | 1      | ————— | 10A1 | 650      | 1          | 10A1          | 0,65     | 0,4     |
|               |        |       |      |          |            |               |          |         |

|      |                              |                  |
|------|------------------------------|------------------|
| ТК   | Убежища гражданской обороны  | Серия У-01-01    |
| 1571 | Пространственный каркас ПК27 | Выпск 4 Лист 141 |

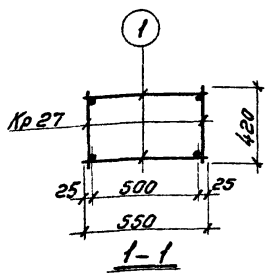
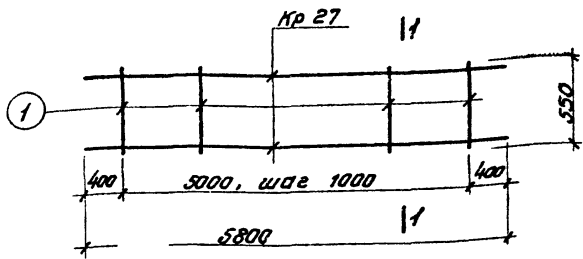

| Марка простран. каркаса | Марка швел. | К-во шт. | Вес кг | К листам |
|-------------------------|-------------|----------|--------|----------|
| ПК 28                   | Кр 27       | 2        | 21.0   | 78       |
|                         | Лист. 1     | 12       | 3.6    | 142      |
|                         | Итого       |          | 24.6   |          |

| Марка изделия   | К поз. | Эскиз | Ф мм | Длина мм | Кол-во шт. | Выборка стали |          |         |
|-----------------|--------|-------|------|----------|------------|---------------|----------|---------|
|                 |        |       |      |          |            | Ф, мм         | Объ. вл. | Вес, кг |
| Отдельн. позич. | 1      |       | 10A1 | 525      | 1          | 10A1          | 0.5      | 0.3     |
|                 |        |       |      |          |            |               |          |         |
|                 |        |       |      |          |            |               |          |         |

|      |                               |                    |
|------|-------------------------------|--------------------|
| TK   | Убежища гражданской обороны   | Серия 4-01-01      |
| 1971 | Пространственный каркас ПК 28 | Выпуск 4, лист 142 |

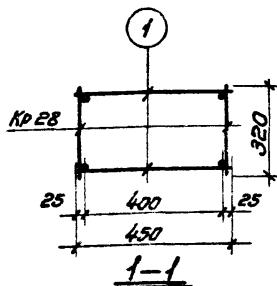
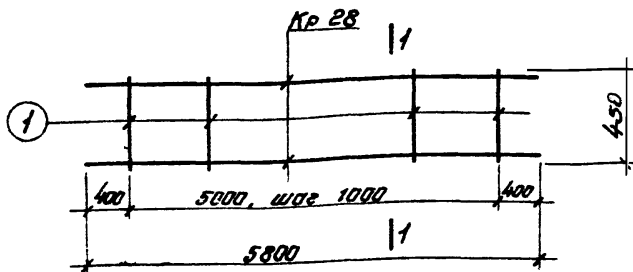

| Марка простран. каркаса | Марка издел. | К-во шт. | Вес кг | № листа |
|-------------------------|--------------|----------|--------|---------|
| ПК 29                   | Кр 28        | 2        | 19,4   | 79      |
|                         | Поз. 1       | 12       | 3,6    | 143     |
| Итого                   |              |          | 23,0   |         |

| Марка изделия   | № поз. | ЭСКУЗ | Ф мм  | Длина мм | Кол-во шт. | Выборка стали |       |         |
|-----------------|--------|-------|-------|----------|------------|---------------|-------|---------|
|                 |        |       |       |          |            | Ф, мм         | Объем | Вес, кг |
| Отдел.м. поз.ц. | 1      | —     | 10AII | 450      | 1          | 10AII         | 0,45  | 0,3     |

|      |                               |                   |
|------|-------------------------------|-------------------|
| ТК   | Убежища гражданской обороны   | Серия У-01-01     |
| 187: | Пространственный каркас ПК 29 | Выпуск 4 Лист 143 |

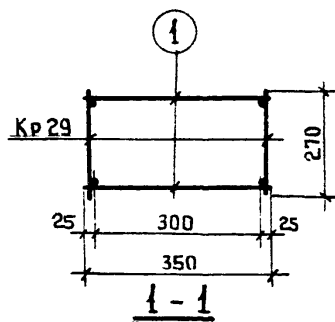
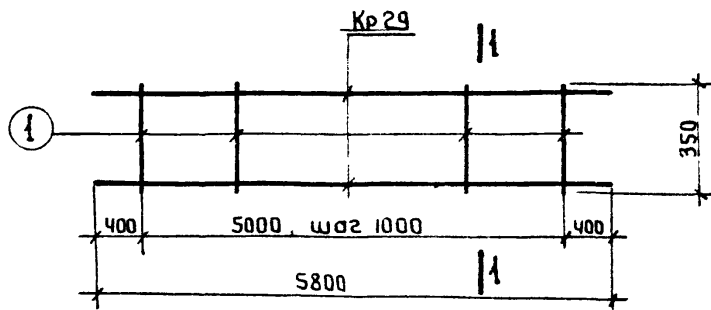

| МАРКА ПРОСТРАН. КАРКАСА | МАРКА ИЗДЕЛ. | К-ВО шт | ВЕС КГ | № ЛИСТЫ |
|-------------------------|--------------|---------|--------|---------|
| ПК 30                   | Кр 29        | 2       | 18,6   | 80      |
|                         | Поз 1        | 12      | 2,4    | 144     |
|                         | Итого        |         | 21,0   |         |

| МАРКА ИЗДЕЛИЯ    | № ПОЗ. | Э С К И З | Φ мм | ДЛИНА мм | КОЛ-ВО шт. | Выборка стали |         |         |
|------------------|--------|-----------|------|----------|------------|---------------|---------|---------|
|                  |        |           |      |          |            | Φ, мм         | Общ.дл. | Вес, кг |
| Отдельн. позиции | 1      | —————     | 10A1 | 350      | 1          | 10A1          | 0,35    | 0,2     |
|                  |        |           |      |          |            |               |         |         |
|                  |        |           |      |          |            |               |         |         |

|      |                              |                   |
|------|------------------------------|-------------------|
| ТК   | Убежища гражданской обороны  | Серия У-01-01     |
| 1971 | Пространственный каркас ПК30 | Выпуск 4 Лист 144 |

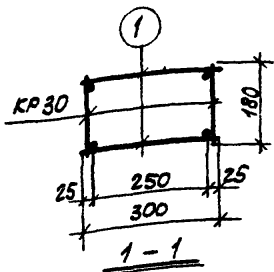
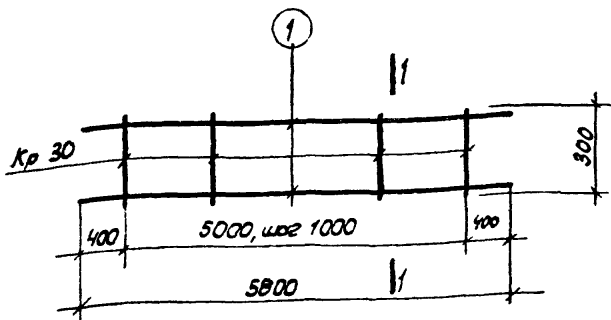

| Марка<br>лоастрон.<br>каркаса | Марка<br>издел. | К-во<br>шт. | Вес<br>кг. | N<br>листа |
|-------------------------------|-----------------|-------------|------------|------------|
| ПК 31                         | Кр 30           | 2           | 17.2       | 81         |
|                               | Поз 1           | 12          | 2.4        | 145        |
|                               | Итого           |             | 19.6       |            |

| Марка<br>изделия   | N<br>поз | ЭСКУЗ | Ф<br>мм. | Длина<br>мм | Кол-во<br>шт. | Выборка стали |          |         |
|--------------------|----------|-------|----------|-------------|---------------|---------------|----------|---------|
|                    |          |       |          |             |               | Ф, мм         | Объ. эл. | Вес, кг |
| Отдельн<br>позиции | 1        | ————— | 10A1     | 300         | 1             | 10A1          | 0.3      | 0.2     |
|                    |          |       |          |             |               |               |          |         |

|    |                               |                         |
|----|-------------------------------|-------------------------|
| ТК | Убежища гражданской обороны   | Серия<br>У-01-01        |
| №  | пространственный каркас ПК 31 | Выпуск<br>4 Лист<br>145 |



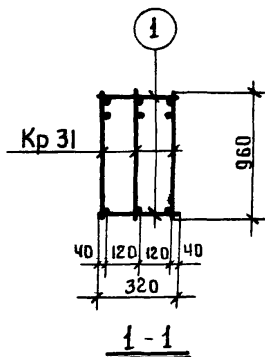
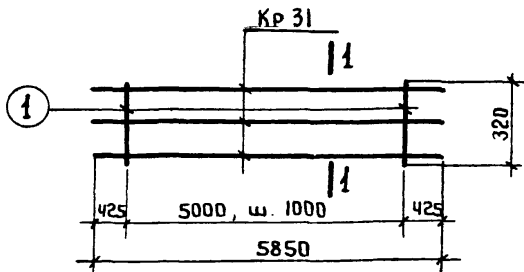

| МАРКА ПРОСТРАН. КАРКАСА | Марка изделия | Кол. во шт | Вес кг | № листа |
|-------------------------|---------------|------------|--------|---------|
| ПК 32                   | Кр 31         | 3          | 246,9  | 82      |
|                         | Поз.1         | 12         | 3,1    | 146     |
|                         | Итого         |            | 250,0  |         |

| МАРКА изделия    | № ПОЗ. | Э С К И З | φ мм | Длина мм | Кол. во шт | Выборка стали |          |         |
|------------------|--------|-----------|------|----------|------------|---------------|----------|---------|
|                  |        |           |      |          |            | φ, мм         | Общ. дл. | Вес, кг |
| Отдельн. позиции | 1      | —         | 12A1 | 320      | 1          | 12A1          | 0,3      | 0,26    |

|      |                              |                         |
|------|------------------------------|-------------------------|
| ТК   | Убежища гражданской обороны  | Серия<br>У-01-01        |
| 1971 | Пространственный каркас ПК32 | Выпуск<br>4 Лист<br>146 |

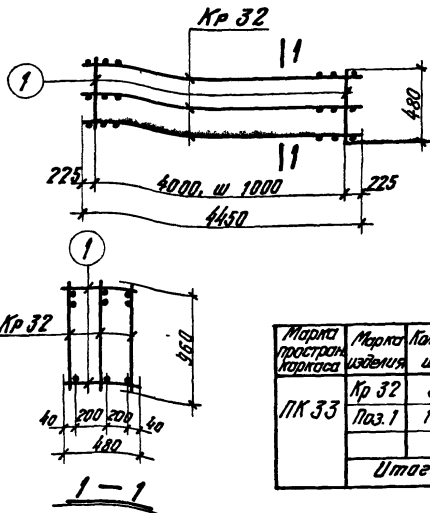

| Марка простран. каркаса | Марка изделия | Кол-во шт. | Вес кг | № листа |
|-------------------------|---------------|------------|--------|---------|
| ПК 33                   | Кр 32         | 3          | 183,6  | 83н     |
|                         | Поз.1         | 10         | 4,5    | 147н    |
|                         | Итого         |            | 188,1  |         |

| Марка изделия   | № поз. | Эскиз | Ф мм | Длина мм | Кол-во шт. | Выборка стали |             |         |
|-----------------|--------|-------|------|----------|------------|---------------|-------------|---------|
|                 |        |       |      |          |            | Ф, мм         | тол. ст. мм | Вес, кг |
| Идельм. позиция | 1      |       | 12АІ | 480      | 1          | 12АІ          | 0,5         | 0,45    |

Взамен листа 147 22.12.76г. Рук. гр. Воклако /Вокрачко/

|      |                               |                   |
|------|-------------------------------|-------------------|
| ТК   | Убежища гражданской обороны   | Серия У-01-01     |
| 1976 | Пространственный каркас ПК 33 | Выпек Лист 4 147н |

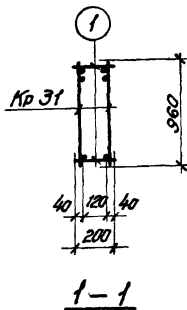
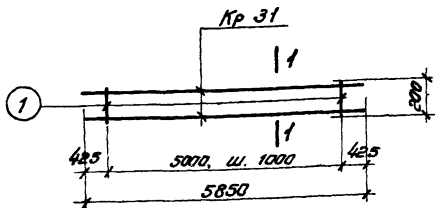

| Марка простран. каркаса | Марка издел. | К-во шт. | Вес кг | Ч. листа |
|-------------------------|--------------|----------|--------|----------|
| ПК-34                   | Кр 31        | 2        | 164,6  | 82       |
|                         | пос. 1       | 12       | 2,4    | 148      |
|                         | Итого        |          | 167,0  |          |
|                         |              |          |        |          |
|                         |              |          |        |          |

| Марка изделия    | Ч. поз. | Эскиз | Ф мм | Длина мм | Числ. шт. | Выборка стали |            |         |
|------------------|---------|-------|------|----------|-----------|---------------|------------|---------|
|                  |         |       |      |          |           | Ф, мм         | Общ. дл. м | Вес, кг |
| Отдельн. позиции | 1       |       | 120  | 200      | 1         | 120           | 0,2        | 0,2     |
|                  |         |       |      |          |           |               |            |         |

|      |                               |                   |
|------|-------------------------------|-------------------|
| ТК   | Убежища гражданской обороны   | серия У-01-01     |
| 1971 | Пространственный каркас ПК 34 | выпуск 4 лист 148 |

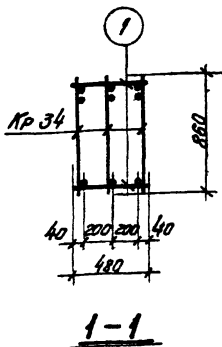
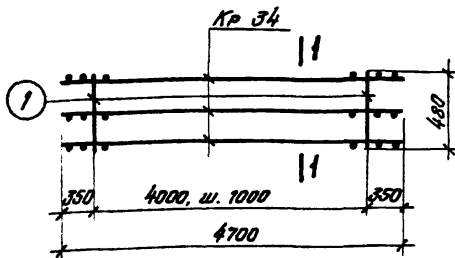

| Марка простран. каркаса | Марка швелл. | Кол-во шт. | Вес кг. | Л. листа |
|-------------------------|--------------|------------|---------|----------|
| ПК 35                   | Кр 34        | 3          | 173.7   | 85м      |
|                         | Пос. 1       | 10         | 4.5     | 149м     |
|                         | Итого        |            | 178.2   |          |

| Марка изделия    | Л. поз. | Эскиз | Ф мм | Длина мм | Кол-во шт. | Выборка стали |          |         |
|------------------|---------|-------|------|----------|------------|---------------|----------|---------|
| Отдельн. позиции | 1       |       | 12АІ | 480      | 1          | Ф, мм         | толщ. мм | Вес, кг |
|                  |         |       |      |          |            | 12АІ          | 0.5      | 0.45    |

Взяты листы 149 22 12 76; Дк гр. Вогрота /Вокрочка/

|      |                               |                   |
|------|-------------------------------|-------------------|
| ТК   | Убежища гражданской обороны   | Серия У-СІ-01     |
| 1976 | Пространственный каркас ПК 35 | Виток 4 Лист 149м |

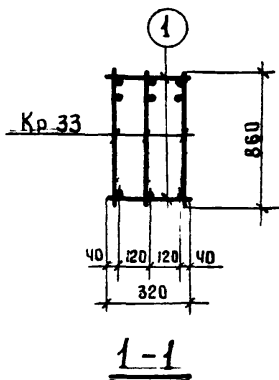
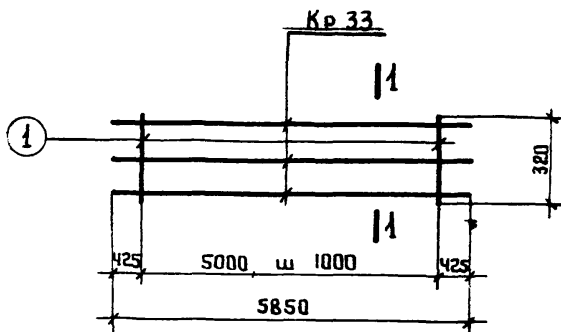

| МАРКА ПРОСТРАН. КАРКАСА | Марка издел. | К-во шт | Вес кг | № ЛУСТА |
|-------------------------|--------------|---------|--------|---------|
| ПК 36                   | Кр 33        | 3       | 220,2  | 84      |
|                         | поз 1        | 12      | 3,1    | 150     |
|                         |              |         |        |         |
|                         | Уголок       |         | 223,3  |         |

| Марка изделия    | № поз | Эскиз | Ф мм | Длина мм | Кол-во шт. | Выборка стали |        |         |
|------------------|-------|-------|------|----------|------------|---------------|--------|---------|
|                  |       |       |      |          |            | Ф, мм         | Общ дл | Вес, кг |
| Отдельн. позиции | 1     |       | 12A1 | 320      | 1          | 12A1          | 0,3    | 0,26    |
|                  |       |       |      |          |            |               |        |         |

|      |                               |                      |
|------|-------------------------------|----------------------|
| ТК   | Убежища гражданской обороны   | Серия<br>У-01-01     |
| 1971 | Пространственный каркас ПК 36 | выпущ. лист<br>4 150 |

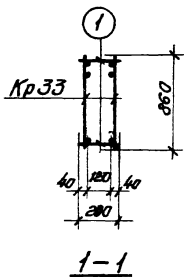
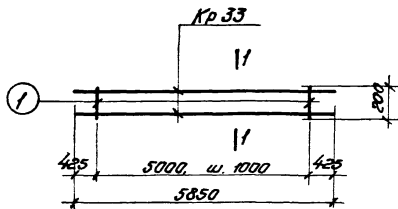

| Марка простран. каркаса | Марка издел. | К-во шт. | Вес кг | Л листов |
|-------------------------|--------------|----------|--------|----------|
| ПК 37                   | Кр 33        | 2        | 146,8  | 84       |
|                         | поз. 1       | 12       | 2,4    | 151      |
|                         | Итого        |          | 149,2  |          |

| Марка изделия    | К поз | Эскиз | Ф мм  | Длина мм | Кол-во шт. | Выборка стали |            |         |
|------------------|-------|-------|-------|----------|------------|---------------|------------|---------|
|                  |       |       |       |          |            | Ф, мм         | Общ. дл. м | Вес, кг |
| Отдельн. позиции | 1     |       | 12A I | 200      | 1          | 12A I         | 0.2        | 0.2     |
|                  |       |       |       |          |            |               |            |         |

|      |                               |                   |
|------|-------------------------------|-------------------|
| ТК   | Убежища гражданской обороны   | Серия 9-01-01     |
| 15-1 | Пространственный каркас ПК 37 | Выпуск 4 Лист 151 |

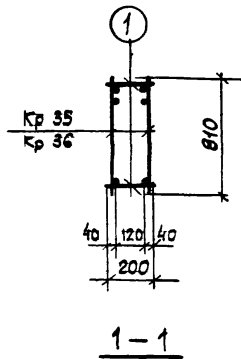
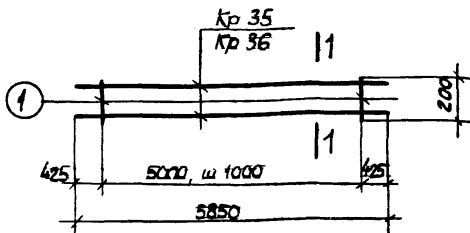

| Марка простран каркаса | Марка узел | К-во шт | Вес кг | № лист |
|------------------------|------------|---------|--------|--------|
| ПК 38                  | Кр 35      | 2       | 158.8  | 86     |
|                        | Поз.1      | 12      | 1.4    | 152    |
|                        | Итого:     |         | 160.2  |        |
| ПК 39                  | Кр 36      | 2       | 116.8  | 87     |
|                        | Поз.1      | 12      | 1.4    | 152    |
|                        | Итого:     |         | 118.2  |        |

| Марка изделия   | № поз. | Заказ | ф мм. | Длина мм | кол-во шт. | Выборка стали |          |          |
|-----------------|--------|-------|-------|----------|------------|---------------|----------|----------|
|                 |        |       |       |          |            | ф мм          | пл.пл м. | Вес, кг. |
| Отдельн позиции | 1      |       | 1081  | 200      | 1          | 1081          | 0.2      | 0.14     |
|                 |        |       |       |          |            |               |          |          |

|      |                                     |                  |
|------|-------------------------------------|------------------|
| ТК   | Убежища гражданской обороны         | Серия У. 01. 01  |
| 1971 | Пространственные каркасы ПК38, ПК39 | Выпук лист 4 152 |

11181-04 158

Поав. Ш. Якимович, Копир. Ад. 2.1-11-24.

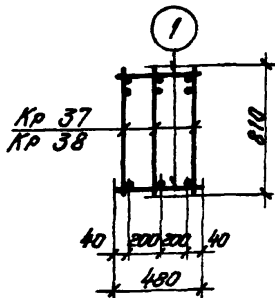
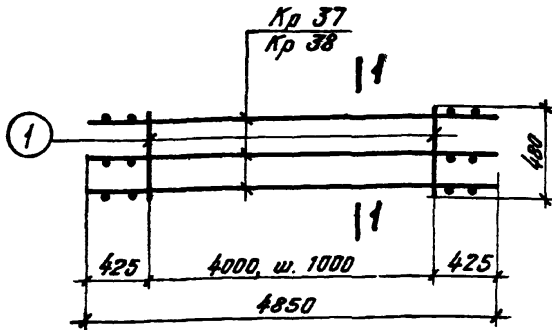

1-1

| Марка простран. каркаса | Марка изделий | Кол-во шт. | Вес кг | № листа |
|-------------------------|---------------|------------|--------|---------|
| ПК 40                   | Кр 37         | 3          | 196,2  | 85 м    |
|                         | Поз. 1        | 10         | 3,1    | 153 м   |
|                         | Итого         |            | 139,3  |         |
| ПК 41                   | Кр 38         | 3          | 145,8  | 89 м    |
|                         | Поз. 1        | 10         | 3,1    | 153 м   |
|                         | Итого         |            | 148,9  |         |

Взвешено листов 153 22 4276: Рук. пр. Вокралко /Вокралко/

| Марка изделия поз. | № | ЭСКУЗ | Ф мм | Длина мм | Кол-во шт. | Выборка стерж. |            |         |
|--------------------|---|-------|------|----------|------------|----------------|------------|---------|
|                    |   |       |      |          |            | Ф мм           | Общ. вес м | Вес, кг |
| Отдельн. позиция   | 1 | —     | 10A1 | 480      | 1          | 10A1           | 0,5        | 0,31    |
|                    |   |       |      |          |            |                |            |         |

|      |                                       |                    |
|------|---------------------------------------|--------------------|
| ТК   | Убежища гражданской обороны           | серия У-01-01      |
| 1976 | Пространственные каркасы ПК 40, ПК 41 | выполн 4 лист 153м |



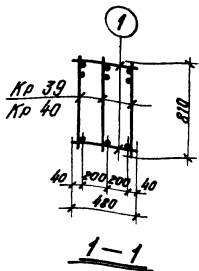
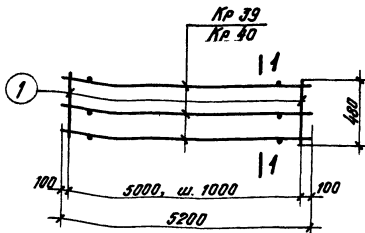

| Марка простран. каркаса | Марка стержней | К-во шт. | Вес, кг | Л. листа |
|-------------------------|----------------|----------|---------|----------|
| ПК 42                   | Кр 39          | 3        | 81.6    | 90м      |
|                         | поз. 1         | 12       | 3.7     | 154м     |
|                         | Итого          |          | 85.3    |          |
| ПК 43                   | Кр 40          | 3        | 68.4    | 90м      |
|                         | поз. 1         | 12       | 3.7     | 154м     |
|                         | Итого          |          | 72.1    |          |

| Марка изделия    | Л. поз. | Эскиз | Ф    | Длина | Кол-во шт. | Выборка стерж. |            |         |
|------------------|---------|-------|------|-------|------------|----------------|------------|---------|
|                  |         |       |      |       |            | Ф, мм          | Общ. дл. м | Вес, кг |
| Отдельн. позиции | 1       |       | 10A1 | 480   | 1          | 10A1           | 0.5        | 0.31    |

Взят лист 154 22.12.76г. Фук. гр. Волграм / Волграм.

|      |                                       |                 |
|------|---------------------------------------|-----------------|
| ТК   | Убежища гражданской обороны           | СЕРИЯ У-01-0    |
| 1976 | Пространственные каркасы ПК 42, ПК 43 | Выпуск № 4 154. |

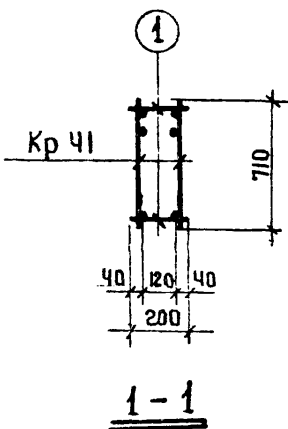
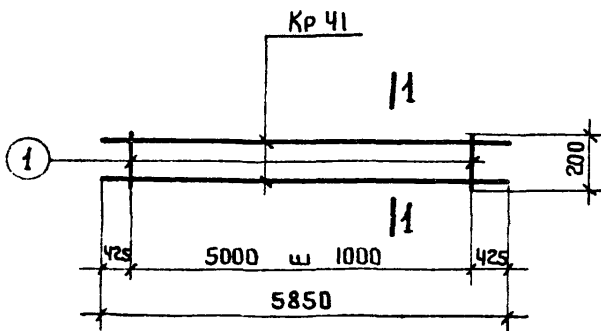

| МАРКА ПРОСТРАН. КАРКАСА | Марка издвн | К-во шт. | Вес кг | № ЛУСТА |
|-------------------------|-------------|----------|--------|---------|
| ПК 44                   | Кр 41       | 2        | 119,6  | 91      |
|                         | Поз 1       | 12       | 1,4    | 155     |
|                         | Итого       |          | 121,0  |         |
|                         |             |          |        |         |

| МАРКА ИЗДЕЛИЯ    | № ПОЗ. | ЭСКИЗ | Φ мм | ДЛИНА мм | КОЛ.ВО шт | Выборка стали |        |      |
|------------------|--------|-------|------|----------|-----------|---------------|--------|------|
|                  |        |       |      |          |           | Φ, мм         | Вес кг |      |
| Отдельн. позиции | 1      |       | 10A1 | 200      | 1         | 10A1          | 0,2    | 0,12 |
|                  |        |       |      |          |           |               |        |      |

|     |                               |         |      |
|-----|-------------------------------|---------|------|
| ТК  | Убежища гражданской обороны   | серия   |      |
|     |                               | У-01-01 |      |
| Э71 | Прогтранспвенный каркас ПК 44 | Выпуск  | Лист |
|     |                               | 4       | 155  |

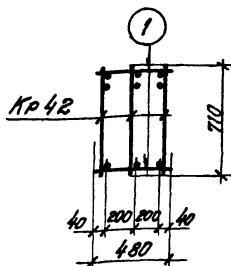
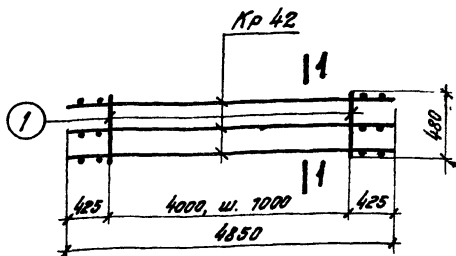

1-1

| МАРКА ПРОСТРАН. КАРКАС | Марка издел. | Кол-во шт. | Вес кг | А АУСТА |
|------------------------|--------------|------------|--------|---------|
| ПК 45                  | Кр 42        | 3          | 148,2  | 92м     |
|                        | Поз.1        | 10         | 3,1    | 156м    |
|                        |              |            |        |         |
|                        | Итого        |            | 151,3  |         |

| Марка изделия   | А поз. | ЭСКИЗ | Ф мм | Длина мм | Кол-во шт. | Выборка стали |             |         |
|-----------------|--------|-------|------|----------|------------|---------------|-------------|---------|
|                 |        |       |      |          |            | Ф, мм         | Плщ, кв. мм | Вес, кг |
| Пдельн. позиция | 1      |       | 10A1 | 480      | 1          | 10A1          | 0,5         | 0,31    |
|                 |        |       |      |          |            |               |             |         |

Взвешен листа 156. 22.12.76 ФУЖ гр. Вологодск /Вократко/

|      |                               |                    |
|------|-------------------------------|--------------------|
| ТК   | Убежища гражданской обороны   | Серия У-01-01      |
| 1976 | Пространственный каркас ПК 45 | Выпуск 4 Лист 156и |

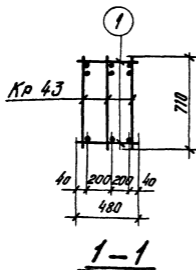
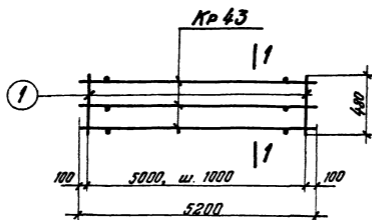

| Марка простран. каркаса | Марка издел. | К-во шт. | Вес кг. | № листа |
|-------------------------|--------------|----------|---------|---------|
| ПК 46                   | Кр 43        | 3        | 67,2    | 93м     |
|                         | Поз. 1       | 12       | 3,7     | 157м    |
|                         |              |          |         |         |
|                         | Итого        |          | 70,9    |         |

1-1

| Марка изделия   | № поз | Эскиз | Ф мм  | Длина мм | Кол-во шт. | Выборка стали |          |        |
|-----------------|-------|-------|-------|----------|------------|---------------|----------|--------|
|                 |       |       |       |          |            | Ф мм          | Длина мм | Вес кг |
| Отделка позиции | 1     |       | 10AII | 480      | 1          | 10AII         | 0,5      | 0,31   |
|                 |       |       |       |          |            |               |          |        |

Взятые листы 157 22 12 762 9х10 Вокруга / Вокруга

|     |                               |               |
|-----|-------------------------------|---------------|
| ТК  | Убежища гражданской обороны   | серия У-01-01 |
| 976 | Пространственный каркас ПК 46 | лист 4 / 157м |

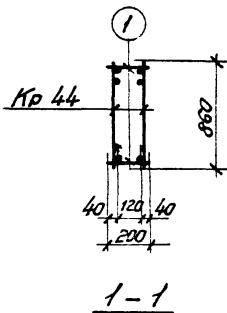
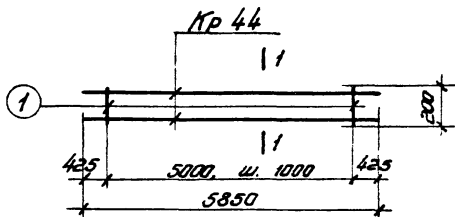

| Марка простран. каркаса | Марка изд-л. | К-во шт. | Вес кг | № листа |
|-------------------------|--------------|----------|--------|---------|
| ПК 47                   | Кр 44        | 2        | 195,4  | 94      |
|                         | Поз. 1       | 12       | 2,4    | 158     |
|                         | Итого        |          | 197,8  |         |

| Марка изделия    | X поз. | Эскиз | Ф мм | Длина мм | Кол-во шт. | Выборка стали |           |         |
|------------------|--------|-------|------|----------|------------|---------------|-----------|---------|
|                  |        |       |      |          |            | Ф, мм         | толщ. ст. | Вес, кг |
| Отдельн. позиции | 1      |       | 12A1 | 200      | 1          | 12A1          | 0,2       | 0,2     |
|                  |        |       |      |          |            |               |           |         |

|      |                               |                   |
|------|-------------------------------|-------------------|
| ТК   | Убежища гражданской обороны   | Серия 3-СТ-01     |
| 1971 | Пространственный каркас ПК 47 | Выпуск № 158<br>4 |

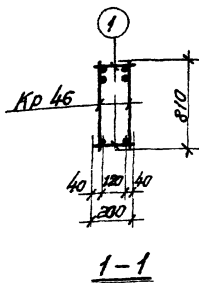
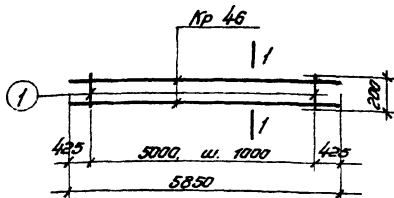

| Марка простран. каркаса | Марка издел. | К-во шт. | Вес кг | № место |
|-------------------------|--------------|----------|--------|---------|
| ПК 48                   | Кр 46        | 2        | 145,6  | 9 6     |
|                         | поз. 1       | 12       | 2,4    | 15 9    |
|                         | Итого        |          | 148,0  |         |

| Марка изделия    | № поз. | Эскиз | Ф мм  | Длина мм | Кол-во шт | Выборка стали |          |         |
|------------------|--------|-------|-------|----------|-----------|---------------|----------|---------|
|                  |        |       |       |          |           | Ф, мм         | толщ, мм | Вес, кг |
| Отдельн. позиции | 1      |       | 12AII | 200      | 1         | 12AII         | 0,2      | 0,2     |
|                  |        |       |       |          |           |               |          |         |
|                  |        |       |       |          |           |               |          |         |

|     |                               |                   |
|-----|-------------------------------|-------------------|
| ТК  | Убежища гражданской обороны   | Серия 9-01-01     |
| 571 | Пространственный каркас ПК 48 | Выпуск 4 Лист 159 |

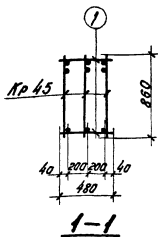
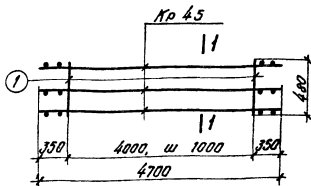

| Марка простран. каркаса | Марка изделий | Кол-во шт. | Вес кг | l листа |
|-------------------------|---------------|------------|--------|---------|
| ПК 49                   | Кр 45         | 3          | 231,6  | 9,5 м   |
|                         | поз. 1        | 10         | 4,5    | 160 м   |
|                         | Итого         |            | 236,1  |         |

| Марка изделия    | l поз. | Эскиз | Ф мм | Длина мм | Кол-во шт. | Выборка стали |              |
|------------------|--------|-------|------|----------|------------|---------------|--------------|
|                  |        |       |      |          |            | Ф, мм         | Общ. вес, кг |
| Отдельн. позиции | 1      |       | 12A1 | 480      | 1          | 0,5           | 0,45         |
|                  |        |       |      |          |            |               |              |

Взятая лота 160 22.12.76. Рок 10 Вокрасо / Вокрас.

|      |                               |                        |
|------|-------------------------------|------------------------|
| ТК   | Убежища гражданской обороны   | серия У-01-01          |
| 1976 | Пространственный каркас ПК 49 | Датум: 1980<br>4 180 м |

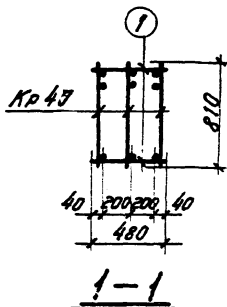
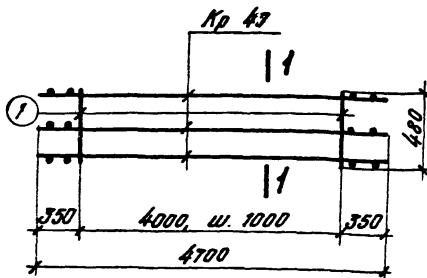

| Марка простран. каркаса | Марка издел. | К-во шт. | Вес кг | Л. листа |
|-------------------------|--------------|----------|--------|----------|
| ПК 50                   | Кр. 47       | 3        | 172,2  | 97М      |
|                         | поз. 1       | 10       | 4,5    | 161М     |
|                         | Итого        |          | 176,7  |          |

| Марка изделия | Л. поз. | Эскиз | Ф мм | Диаметр мм | Кол-во шт. | Выборки стали |         |         |
|---------------|---------|-------|------|------------|------------|---------------|---------|---------|
| Изделия       | поз.    |       |      |            |            | Ф, мм         | тол. мм | Вес, кг |
| Изделия       | 1       |       | 12АІ | 480        | 1          | 12АІ          | 0,5     | 0,45    |

Взятые листы 161. 22.12.76г. Гум. по Вокранко / Вокранко

|      |                               |                   |
|------|-------------------------------|-------------------|
| ТК   | Убежища гражданской обороны   | серия у-01-01     |
| 1976 | Пространственный каркас ПК 50 | Земля 4 Лист 161И |



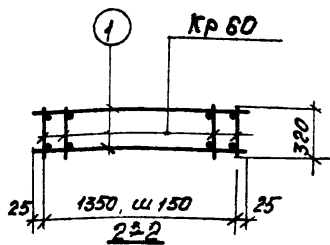
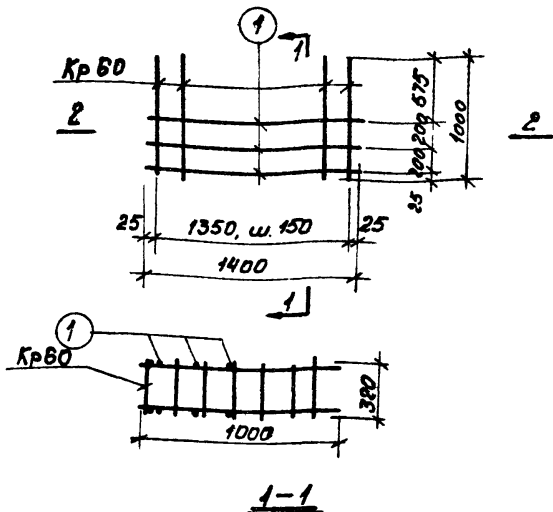

| Марка пр-ва | Марка пр-ва | К-во шт. | Вес кг | № листа |
|-------------|-------------|----------|--------|---------|
| ПК 51       | Кр 60       | 10       | 74,6   | 110     |
|             | поз. 1      | 6        | 5,2    | 162     |
|             | Итого       |          | 79,2   |         |

| марка изделия    | № поз. | ЭСКИЗ | φ мм  | длина мм | к-во шт. | выборка стали |       |         |
|------------------|--------|-------|-------|----------|----------|---------------|-------|---------|
|                  |        |       |       |          |          | φ мм          | объем | вес, кг |
| отдельн. позиции | 1      | —     | 10,82 | 1400     | 1        | 10,82         | 1,4   | 0,86    |
|                  |        |       |       |          |          |               |       |         |
|                  |        |       |       |          |          |               |       |         |

|      |                               |                 |
|------|-------------------------------|-----------------|
| ТК   | Убежища гражданской обороны   | серия 9-01-01   |
| 1371 | Пространственный каркас ПК 51 | вып. 4 лист 162 |

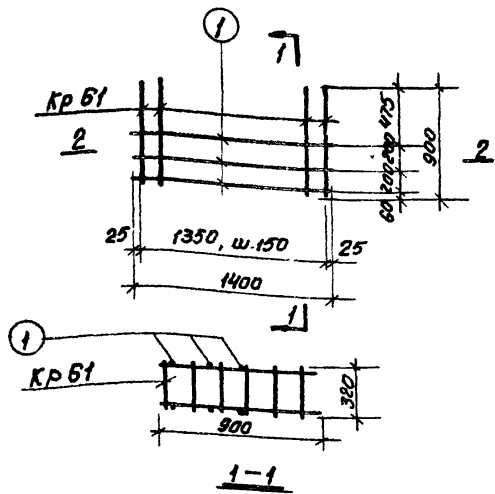

| Марка протр. каркаса | Марка издел. | К-во шт. | Вес кг | № листа |
|----------------------|--------------|----------|--------|---------|
| ПК 52                | Кр 61        | 10       | 52,0   | 111     |
|                      | Поз. 1       | 5        | 5,2    | 163     |
|                      | Итого        |          | 57,2   |         |

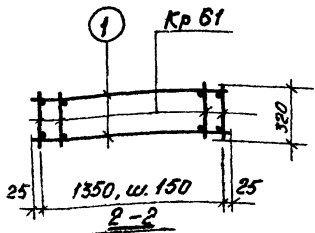

| Марка изделия | № поз. | Эскиз | Ф мм  | Длина мм | Кол-во шт. | Выборка стали |          |         |
|---------------|--------|-------|-------|----------|------------|---------------|----------|---------|
|               |        |       |       |          |            | Ф мм          | одн. дл. | вес, кг |
| отдельн. поз. | 1      |       | 10,81 | 1400     | 1          | 10,81         | 1,4      | 0,86    |
|               |        |       |       |          |            |               |          |         |

|      |                               |                   |
|------|-------------------------------|-------------------|
| ТК   | Убежища гражданской обороны   | серия 4-01-01     |
| 1971 | Пространственный каркас ПК 52 | выпуск 4 лист 163 |

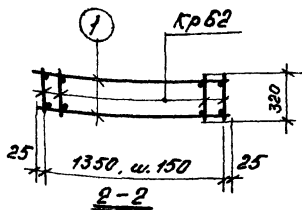
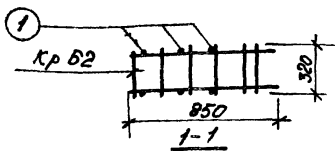
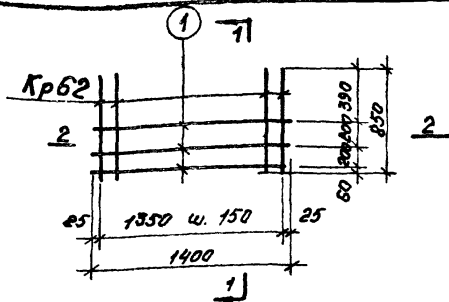

| Марка<br>простр.<br>каркаса | Марка<br>издел. | к-во<br>шт. | Бео<br>кг | н<br>листов |
|-----------------------------|-----------------|-------------|-----------|-------------|
| ПК 53                       | Кр62            | 10          | 42,0      | 112         |
|                             | поз. 1          | 6           | 5,2       | 164         |
|                             | Итого:          |             | 47,2      |             |

| Марка<br>изделия  | н<br>поз | ЭСКИЗ | φ<br>мм | длина<br>мм | кол-во<br>шт | Выборка стали |                      |         |
|-------------------|----------|-------|---------|-------------|--------------|---------------|----------------------|---------|
|                   |          |       |         |             |              | φ, мм         | объ, см <sup>3</sup> | вес, кг |
| отдельн.<br>позу. | 1        | _____ | 10A1    | 1400        | 1            | 10A1          | 1,4                  | 0,86    |
|                   |          |       |         |             |              |               |                      |         |

|      |                              |                         |
|------|------------------------------|-------------------------|
| ТК   | Убежища гражданской обороны  | серия<br>4-01-01        |
| 1971 | Пространственный каркас ПК53 | выпуск<br>4 лист<br>164 |

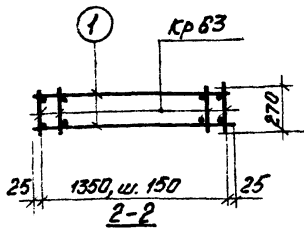
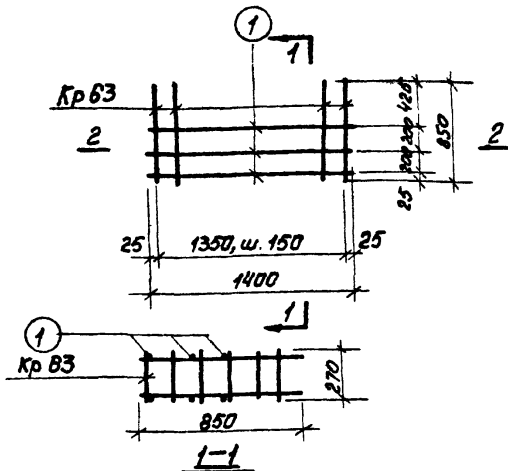

| марка простр. каркаса | марка издел. | к-во шт. | вес кг | № листа |
|-----------------------|--------------|----------|--------|---------|
| ПК 54                 | Кр 63        | 10       | 41,0   | 113     |
|                       | поз 1        | 8        | 5,2    | 165     |
|                       | Итого:       |          | 46,2   |         |

| марка изделия    | № поз. | Эскиз | Ø мм  | длина кал-ва |     | Выборка стали |          |          |
|------------------|--------|-------|-------|--------------|-----|---------------|----------|----------|
|                  |        |       |       | мм           | шт. | Ø, мм         | общ. дл. | вес, кг. |
| отдельн. позиция | 1      | _____ | 10,91 | 1400         | 1   | 10,91         | 1,4      | 0,86     |

|      |                               |                      |
|------|-------------------------------|----------------------|
| Т К  | Убежища гражданской обороны   | серия<br>У-01-01     |
| 1971 | Пространственный каркас ПК 54 | выпуск лист<br>4 165 |

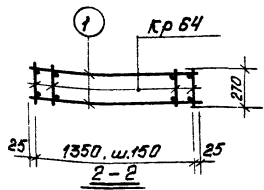
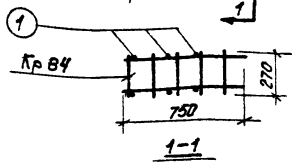
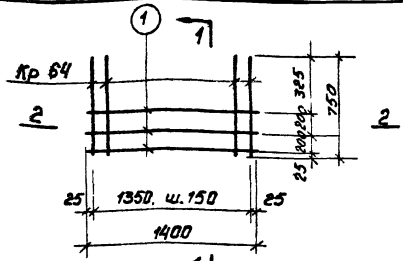

| марка прости каркаса | марка извел | к-во шт. | вес кг | н листа |
|----------------------|-------------|----------|--------|---------|
| ПК 55                | кр 64       | 10       | 29,0   | 114     |
|                      | пкз 1       | 5        | 5,2    | 185     |
|                      | Итого       |          | 34,2   |         |

| марка изделия   | н поз | ЭСКИЗ | φ мм | длина мм | кол-во шт. | Выборка стали |               |
|-----------------|-------|-------|------|----------|------------|---------------|---------------|
|                 |       |       |      |          |            | φ, мм         | общ. вес, кг. |
| отдельн позиция | 1     | _____ | 10ЯЭ | 1400     | 1          | 10ЯЭ          | 1,4 0,86      |

|      |                               |                   |
|------|-------------------------------|-------------------|
| ТК   | Убежища гражданской обороны   | серия 5-01-01     |
| 1971 | Пространственный каркас ПК 55 | выпуск 4 лист 185 |

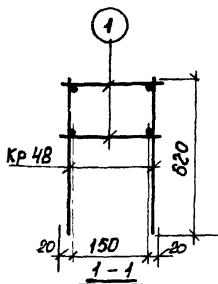
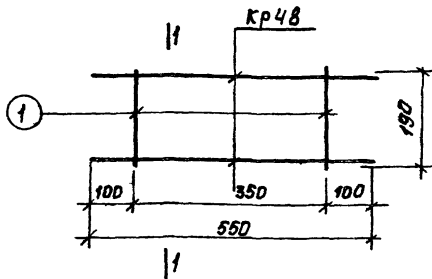

| марка простр. каркаса | марка изделия | кол-во шт. | вес кг | № листа |
|-----------------------|---------------|------------|--------|---------|
| ПК 56                 | КР 48         | 2          | 7,0    | 98      |
|                       | поз.1         | 4          | 0,4    | 167     |
|                       | Итого:        |            | 7,4    |         |

| Марка изделия    | № поз. | Эскиз | φ мм | длина мм | кол-во шт | Выборка стали |            |         |
|------------------|--------|-------|------|----------|-----------|---------------|------------|---------|
|                  |        |       |      |          |           | φ мм          | общ. дл. м | вес, кг |
| отдельн. позиции | 1      | _____ | 10Я1 | 150      | 1         | 10Я1          | 0,15       | 0,1     |

|      |                               |                       |
|------|-------------------------------|-----------------------|
| ТК   | Убежища гражданской обороны   | серия<br>У-01-01      |
| 1971 | Пространственный каркас ПК 56 | вып.<br>4 лист<br>167 |

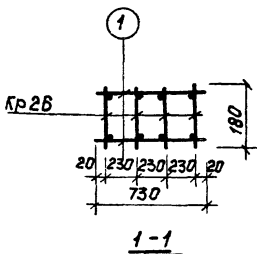
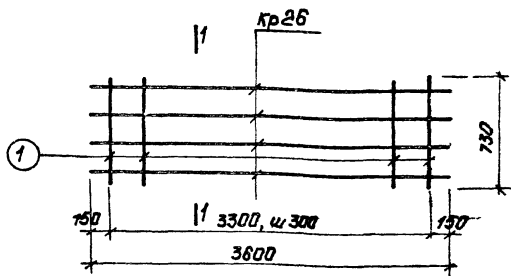

| Марка<br>простя<br>каркаса | Марка<br>издел | Кол-во<br>шт. | Вес<br>кг | №<br>листа |
|----------------------------|----------------|---------------|-----------|------------|
| ПК 57                      | Кр 26          | 4             | 49,2      | 77         |
|                            | Поз. 1         | 24            | 6,9       | 168        |
|                            |                |               |           |            |
|                            | Итого          |               | 56,1      |            |

| Марка<br>изделия    | №<br>поз. | Эскиз | φ   | длина | кол-во | Выборка стали |           |           |
|---------------------|-----------|-------|-----|-------|--------|---------------|-----------|-----------|
|                     |           |       | мм  | мм    | шт.    | φ, мм         | толщ. ст. | вес<br>кг |
| Отдельн.<br>позиции | 1         | —     | 8А1 | 750   | 1      | 8А1           | 0,73      | 0,3       |

|      |                               |                         |
|------|-------------------------------|-------------------------|
| ТК   | Убежища гражданской обороны   | серия<br>У-01-01        |
| 1971 | Пространственный каркас ПК 57 | выпуск<br>4 лист<br>168 |

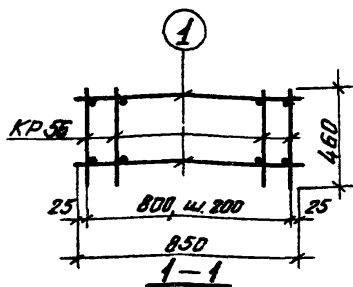
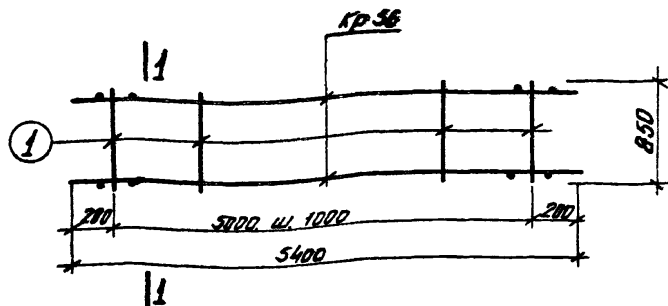

| Марка<br>подстр.<br>каркаса | Марка<br>извлек. | К-во<br>шт. | Вес<br>кг | N<br>листа |
|-----------------------------|------------------|-------------|-----------|------------|
| ПК 5Б                       | КР 5Б            | 5           | 50,0      | 10Б        |
|                             | ПОЗ. 1           | 12          | 6,0       | 169И       |
|                             | Итого            |             | 56,0      |            |

| Марка<br>извлечения | N<br>ПОЗ. | ЭСКИЗ | φ<br>ММ | ДЛИНА<br>ММ | Кол-во<br>шт. | Выборка стали |         |
|---------------------|-----------|-------|---------|-------------|---------------|---------------|---------|
|                     |           |       |         |             |               | φ мм          | Вес, кг |
| отдельн.<br>позиц.  | 1         |       | 10A1    | 850         | 1             | 10A1          | 0,85    |
|                     |           |       |         |             |               |               | 0,5     |

ВЗЛОЖИМ ЛИСТА 169 22.12.76. ЭЖ ГР ВАРШАВА / ВОКРАЧЕВ

|      |                               |                          |
|------|-------------------------------|--------------------------|
| ТК   | Убежища гражданской обороны   | Серия<br>У-01-01         |
| 1976 | Пространственный каркас ПК 5Б | Выпуск<br>4 Лист<br>169И |



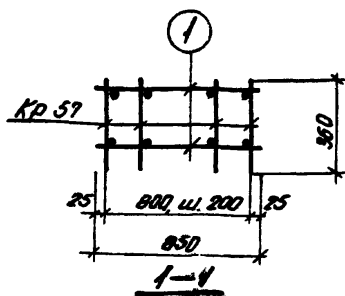
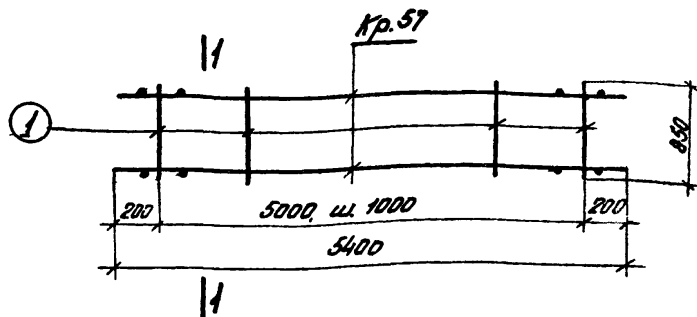

| Марка<br>простр.<br>каркаса | Марка<br>издел.<br>шт. | К-во<br>шт. | Вес<br>кг | N<br>штук |
|-----------------------------|------------------------|-------------|-----------|-----------|
| ПК 59                       | Кр. 57                 | 5           | 46,5      | 107       |
|                             | Поз. 1                 | 12          | 6,0       | 170 шт.   |
|                             |                        | Итого       | 52,5      |           |

| Марка<br>изделия     | N<br>поз. | Эскиз   | φ<br>мм | длина<br>мм | кол-во<br>шт. | Выборка стали |             |         |
|----------------------|-----------|---|---------|-------------|---------------|---------------|-------------|---------|
|                      |           |   |         |             |               | φ мм          | толщ.<br>мм | вес, кг |
| Отдел. н.<br>поз. ц. | 1         |  | 10A1    | 850         | 1             | 10A1          | 0,85        | 0,5     |
|                      |           |   |         |             |               |               |             |         |

Взвешен листы 170 22.12.76г. ДУК ГД Водяное / Водяное /

|      |                               |                             |
|------|-------------------------------|-----------------------------|
| TK   | Убежища гражданской обороны   | серия<br>У-01-71            |
| 1976 | Пространственный каркас ПК 59 | выпуск<br>4 лист<br>170 шт. |

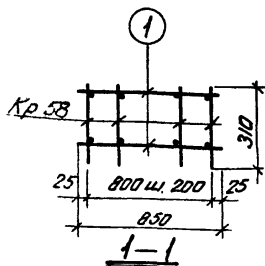
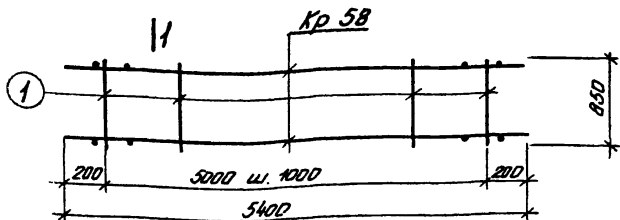

| Марка<br>простр.<br>каркаса | Марка<br>изделия | Кол-во<br>шт. | Вес<br>кг | N<br>листа |
|-----------------------------|------------------|---------------|-----------|------------|
| ПК 60                       | Кр. 58           | 5             | 44,5      | 108        |
|                             | ПЗ.1             | 12            | 6,0       | 171н       |
|                             | Итого            |               | 50,5      |            |

| Марка<br>изделия   | N<br>поз. | Эскиз | φ<br>мм | Длина<br>мм | кол-во<br>шт. | Выборка стали |               |         |
|--------------------|-----------|-------|---------|-------------|---------------|---------------|---------------|---------|
|                    |           |       |         |             |               | φ мм          | тол.<br>пла м | Вес, кг |
| Табельн.<br>позиц. | 1         |       | 10AII   | 850         | 1             | 10AII         | 0,85          | 0,5     |
|                    |           |       |         |             |               |               |               |         |

Элемент листа 171 22.12.76г 9ук. г. Вокрано / Вокрано

|     |                               |                          |
|-----|-------------------------------|--------------------------|
| ТК  | Убежища гражданской обороны   | Серия<br>У-01-01         |
| 176 | Пространственный каркас ПК 60 | Выпуск<br>4 Лист<br>171н |

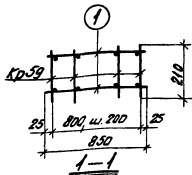
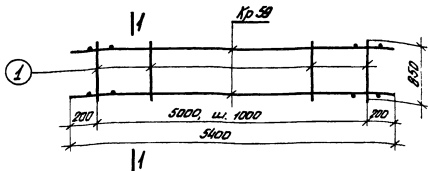

| Марка простран. каркаса | Марка издел. | кол-во шт. | Вес кг | N листа |
|-------------------------|--------------|------------|--------|---------|
| ПК 61                   | Кр. 59       | 5          | 41,0   | 129     |
|                         | Поз. 1       | 12         | 6,0    | 172     |
|                         | Итого        |            | 47,0   |         |

| Марка изделия   | N поз. | Эскиз | Ф    | Длина | кол-во | Выборка стали |            |         |
|-----------------|--------|-------|------|-------|--------|---------------|------------|---------|
|                 |        |       |      |       |        | Ф, мм         | Общ. дл. м | Вес, кг |
| отделн. позиции | 1      |       | 10A1 | 850   | 1      | 10A1          | 0,85       | 0,5     |
|                 |        |       |      |       |        |               |            |         |

Взячен лист 172. 22.12.76г. Зук.гд. Вокрансе /Вокрансе/

|      |                               |                   |
|------|-------------------------------|-------------------|
| ТК   | Убежища гражданской обороны   | Серия 4-01-01     |
| 1976 | Пространственный каркас ПК 61 | Выпуск 4 Лист 172 |

| Марка<br>соединительного<br>элемента | Профиль  | длина<br>мм | Вес<br>кг |
|--------------------------------------|----------|-------------|-----------|
| ММ 1                                 | -8 x 100 | 100         | 0,6       |
| ММ 2                                 | -8 x 120 | 800         | 6,0       |
| ММ 3                                 | ∅ 20 ЯТ  | 200         | 0,5       |
| ММ 4                                 | -8 x 100 | 300         | 1,9       |

|      |                                 |                       |
|------|---------------------------------|-----------------------|
| ТК   | Убежища граждан. обороны        | серия<br>У-01-01      |
| 1971 | Соединительные элементы ММ1-ММ4 | Всего листов<br>4 173 |

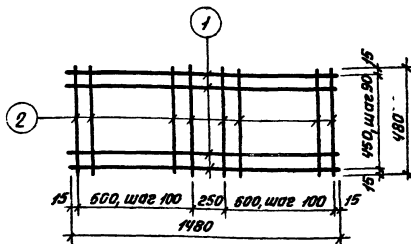

Спецификация стали на одно арматурное изделие

| Марка изделия | № поз. | Эскиз | Ф<br>мм | Длина<br>мм | Кол-во<br>шт. | Выборка стали |       |         |
|---------------|--------|-------|---------|-------------|---------------|---------------|-------|---------|
|               |        |       |         |             |               | Ф, мм         | Объём | Вес, кг |
| С101          | 1      | —     | 8A I    | 1480        | 6             | 8A I          | 15,6  | 6,2     |
|               | 2      |       | 8A I    | 480         | 14            |               |       |         |

|      |                             |                  |
|------|-----------------------------|------------------|
| ТК   | Убежища гражданской обороны | Серия<br>У-01-01 |
| 1976 | Сетка С101                  | Выпуск<br>4      |

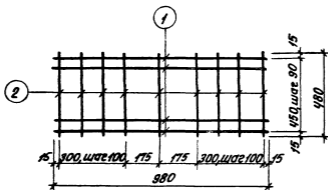

### Спецификация стали на одно арматурное изделие

| Марка изделия | № поз. | Эскиз | Ф<br>мм | Длина<br>мм | Кол-во<br>шт. | Выборка стали |          |         |
|---------------|--------|-------|---------|-------------|---------------|---------------|----------|---------|
|               |        |       |         |             |               | Ф, мм         | Общ. дл. | Вес, кг |
| С102          | 1      | ————— | 8A I    | 980         | 6             | 8A I          | 10,2     | 4,0     |
|               | 2      |       | 8A I    | 480         | 9             |               |          |         |

ТК

Удружица гражданской обороны

Серия  
У-01-01

776

Сетка С102

Вступ. лист  
4 175,4

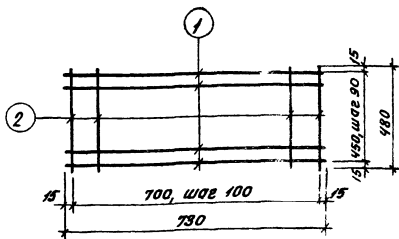

### Спецификация стали на одно арматурное изделие

| Марка изделия | № поз. | Эскиз | Ф<br>мм | Длина<br>мм | Кол-во<br>шт. | Выборка стали |          |         |
|---------------|--------|-------|---------|-------------|---------------|---------------|----------|---------|
|               |        |       |         |             |               | Ф мм          | Общ. дл. | Вес, кг |
| С103          | 1      | ————— | 8A I    | 730         | 6             | 8A I          | 8,2      | 3,2     |
|               | 2      |       | 8A I    | 480         | 6             |               |          |         |

|      |                             |                  |
|------|-----------------------------|------------------|
| ТК   | Убежища гражданской обороны | Серия<br>У-01-03 |
| 1976 | Сетка С103                  | Вотус Лист<br>У  |

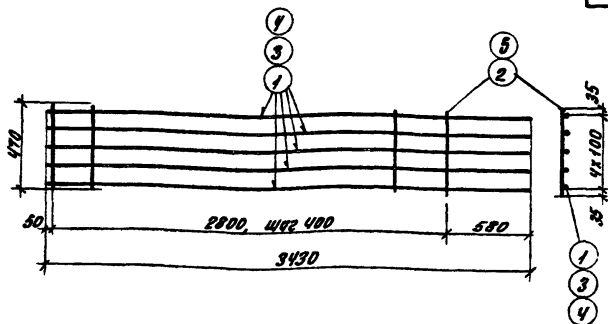

| Марка<br>каркаса | №<br>поз. | Эскиз | Ф<br>мм | Длина<br>мм | Кол-во<br>шт. | Выборка стали |            |           |
|------------------|-----------|-------|---------|-------------|---------------|---------------|------------|-----------|
|                  |           |       |         |             |               | Ф<br>мм       | Длина<br>м | Вес<br>кг |
| КР100            | 1         |       | 28AIII  | 3430        | 5             | 28AIII        | 17,2       | 83,2      |
|                  | 2         |       | 10AII   | 470         | 8             | 10AII         | 3,8        | 2,3       |
|                  |           |       |         |             |               |               | Итого      | 85,5      |
| КР101            | 3         |       | 22AIII  | 3430        | 5             | 22AIII        | 17,2       | 51,6      |
|                  | 5         |       | 8AII    | 470         | 8             | 8AII          | 3,8        | 1,5       |
|                  |           |       |         |             |               |               | Итого      | 53,1      |
| КР102            | 4         |       | 25AIII  | 3430        | 5             | 25AIII        | 17,2       | 66,3      |
|                  | 5         |       | 8AII    | 470         | 8             | 8AII          | 3,8        | 1,5       |
|                  |           |       |         |             |               |               | Итого      | 67,8      |

|      |                                     |                  |
|------|-------------------------------------|------------------|
| ТК   | Убежища гражданской обороны         | Серия<br>У-01-01 |
| 1976 | Плоские каркасы КР100, КР101, КР102 | Выпуск<br>У      |
|      |                                     | Лист<br>177      |



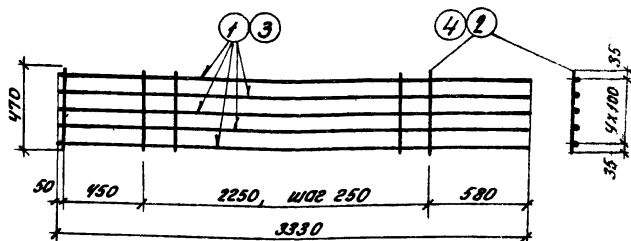

| Марка изделия | № поз | Эскиз | Ф мм   | Длина мм | Кол-ч шт. | Выборка стали |         |         |
|---------------|-------|-------|--------|----------|-----------|---------------|---------|---------|
|               |       |       |        |          |           | Ф мм          | Длина м | Б.вс кг |
| КР103         | 1     |       | 28AIII | 3330     | 5         | 28AIII        | 16,7    | 84,0    |
|               | 2     |       | 10AII  | 470      | 11        | 10AII         | 5,2     | 3,2     |
|               |       |       |        |          |           | Итого         |         | 84,2    |
| КР111         | 4     |       | 8AII   | 470      | 11        | 25AIII        | 16,7    | 64,5    |
|               | 3     |       | 25AIII | 3330     | 5         | 8AII          | 5,2     | 2,1     |
|               |       |       |        |          |           | Итого         |         | 65,6    |

ТК

Удружица гражданской обороны

1976

Плоские каркасы КР 103, КР 111

Серия У-01-01

Выпуск Лист 4

1982

1181-04 184

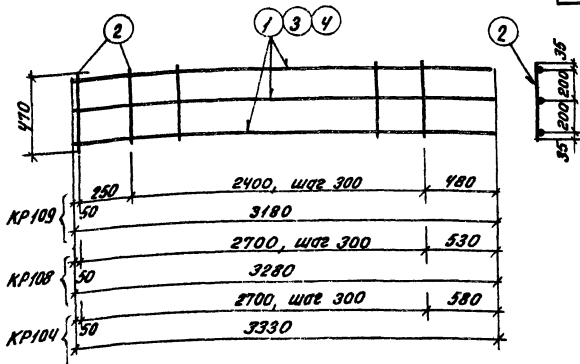

| Марка изделия | № поз. | Эскиз | Ф мм   | Длина мм | Кол-ч шт. | Выборка стали |         |        |
|---------------|--------|-------|--------|----------|-----------|---------------|---------|--------|
|               |        |       |        |          |           | Ф мм          | Длина м | Вес кг |
| КР104         | 1      |       | 16АIII | 3330     | 3         | 16АIII        | 10,0    | 15,8   |
|               | 2      |       | 8АI    | 470      | 10        | 8АI           | 4,7     | 1,9    |
|               |        |       |        |          |           |               | Итого   | 17,7   |
| КР108         | 3      |       | 16АIII | 3280     | 3         | 16АIII        | 9,9     | 15,6   |
|               | 2      |       | 8АI    | 470      | 10        | 8АI           | 4,7     | 1,9    |
|               |        |       |        |          |           |               | Итого   | 17,5   |
| КР109         | 4      |       | 16АIII | 3180     | 3         | 16АIII        | 9,6     | 15,2   |
|               | 2      |       | 8АI    | 470      | 10        | 8АI           | 4,7     | 1,9    |
|               |        |       |        |          |           |               | Итого   | 17,1   |

|      |                                     |                         |
|------|-------------------------------------|-------------------------|
| ТК   | Убежища гражданской обороны         | Серия<br>У-01-01        |
| 1976 | Плоские каркасы КР104, КР108, КР109 | Выпуск<br>4 Лист<br>179 |

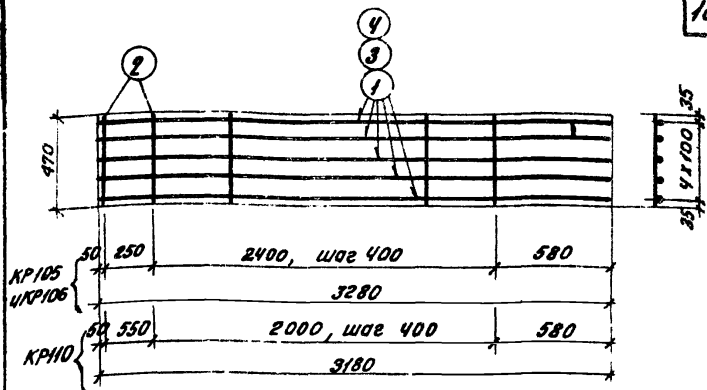

| Марка изделия | № поз. | Эскиз | φ мм   | Длина мм | Кол-во шт. | Выборка стали |         |        |
|---------------|--------|-------|--------|----------|------------|---------------|---------|--------|
|               |        |       |        |          |            | φ мм          | Длина м | Вес кг |
| КР105         | 1      |       | 25AIII | 3280     | 5          | 25AII         | 16,4    | 63,4   |
|               | 2      |       | 8AII   | 470      | 8          | 8AII          | 3,8     | 1,5    |
|               |        |       |        |          |            |               | Итого   | 64,9   |
| КР106         | 3      |       | 22AIII | 3280     | 5          | 22AIII        | 16,4    | 48,9   |
|               | 2      |       | 8AII   | 470      | 8          | 8AII          | 3,8     | 1,5    |
|               |        |       |        |          |            |               | Итого   | 50,4   |
| КР110         | 4      |       | 22AIII | 3180     | 5          | 22AIII        | 16,9    | 47,5   |
|               | 2      |       | 8AII   | 470      | 7          | 8AII          | 3,3     | 1,3    |
|               |        |       |        |          |            |               | Итого   | 48,8   |

|      |                                     |        |         |
|------|-------------------------------------|--------|---------|
| ТК   | Убежища гражданской обороны         | Серия  | У-01-01 |
| 1976 | Плоские каркасы КР105, КР106, КР110 | Выпуск | Лист    |
|      |                                     | 4      | 180     |

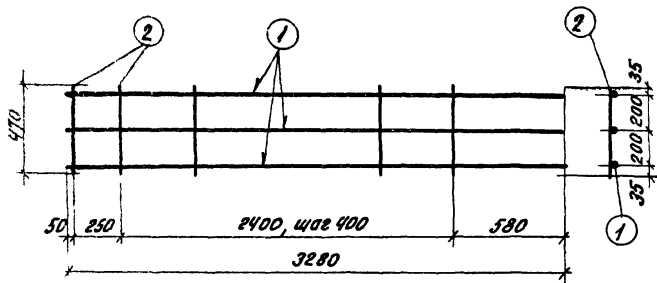

| Марка изделия | № поз. | Эскиз | φ мм   | Длина мм | Кол-во шт. | Выборка стали |         |        |
|---------------|--------|-------|--------|----------|------------|---------------|---------|--------|
|               |        |       |        |          |            | φ мм          | Длина м | Вес кг |
| KR107         | 1      |       | 25AIII | 3280     | 3          | 25AIII        | 9,9     | 38,0   |
|               | 2      |       | 8AII   | 470      | 8          | 8AII          | 3,8     | 1,5    |
|               |        |       |        |          |            |               | Итого   | 39,5   |

|      |                             |                      |
|------|-----------------------------|----------------------|
| TK   | Убежища гражданской обороны | Серия У-01-01        |
| 1976 | Плоский каркас KR107        | Выпуск докум. 4 1976 |

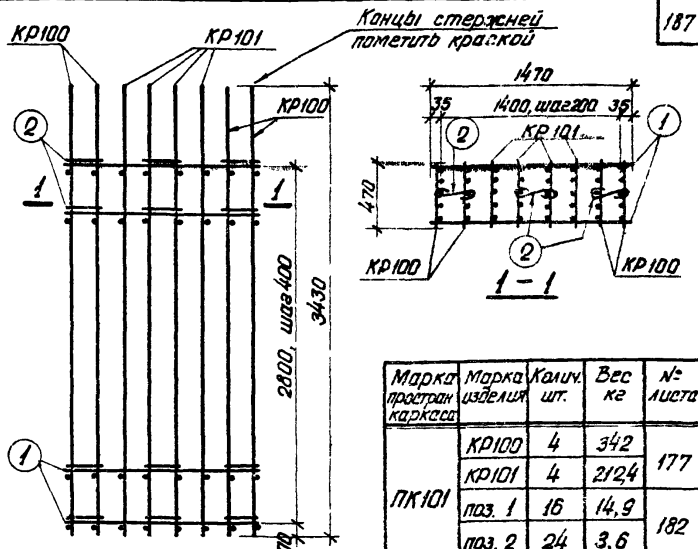

| Марка простран. каркаса | Марка изделия | Кол-во шт. | Вес кг | № листа |
|-------------------------|---------------|------------|--------|---------|
| ПК101                   | KP100         | 4          | 342    | 177     |
|                         | KP101         | 4          | 2124   |         |
|                         | поз. 1        | 16         | 14,9   | 182     |
|                         | поз. 2        | 24         | 3,6    |         |
|                         |               | Итого      |        | 573     |

| Марка изделия    | № поз. | Эскиз | φ мм | Длина мм | Кол-во шт. | Выборка стали |         |        |
|------------------|--------|-------|------|----------|------------|---------------|---------|--------|
|                  |        |       |      |          |            | φ мм          | Длина м | Вес кг |
| Отдельн. стержни | 1      |       | 10A1 | 1470     | 1          | 10A1          | 1,5     | 0,33   |
|                  | 2      |       | 8A1  | 380      | 1          | 8A1           | 0,4     | 0,15   |

|      |                               |       |
|------|-------------------------------|-------|
| TK   | Убежища гражданской обороны   | 4-01  |
| 1976 | Пространственный каркас ПК101 | 4 182 |

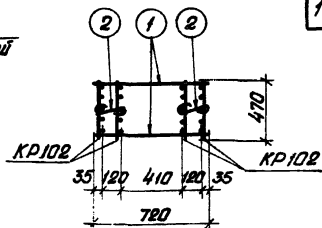
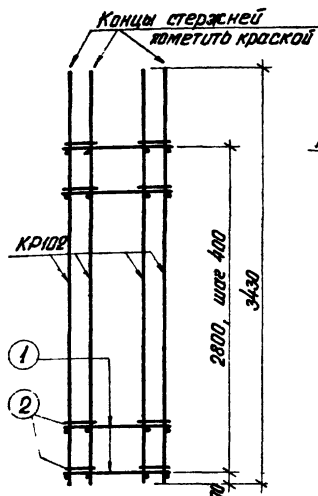

1-1

| Марка простран. каркаса | Марка изделия | Кол-во шт. | Вес кг | № листа |
|-------------------------|---------------|------------|--------|---------|
| ПК102                   | КР102         | 4          | 271,2  | 177     |
|                         | поз. 1        | 16         | 4,8    | 183     |
|                         | поз. 2        | 16         | 1,9    |         |
|                         |               | Итого      |        | 278     |

| Марка изделия    | № поз. | Эскиз | φ мм | Длина мм | Кол-во шт. | Выборка стали |         |        |
|------------------|--------|-------|------|----------|------------|---------------|---------|--------|
|                  |        |       |      |          |            | φ мм          | Длина м | Вес кг |
| Отделка стержней | 1      | ————— | 8АІ  | 720      | 1          | 8АІ           | 0,7     | 0,3    |
|                  | 2      | — 220 | 8АІ  | 300      | 1          | 8АІ           | 0,3     | 0,12   |

|      |                               |                  |
|------|-------------------------------|------------------|
| ТК   | Убежища гражданской обороны   | Серия У-01-01    |
| 1976 | Пространственный каркас ПК102 | Впуск 4 Лист 183 |

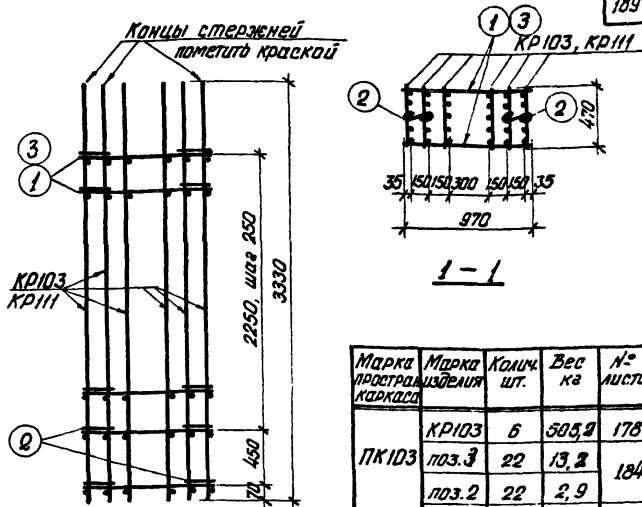

| Марка<br>пространственного<br>каркаса | Марка<br>изделия | Кол-ч<br>шт. | Вес<br>кг | №<br>листа |
|---------------------------------------|------------------|--------------|-----------|------------|
| ПК103                                 | КР103            | 6            | 505,2     | 178        |
|                                       | поз.3            | 22           | 13,2      | 184        |
|                                       | поз.2            | 22           | 2,9       |            |
|                                       | Итого            |              |           | 521,3      |
| ПК111                                 | КР111            | 6            | 399,6     | 178        |
|                                       | поз.1            | 22           | 8,8       |            |
|                                       | поз.2            | 22           | 2,9       | 184        |
|                                       | Итого            |              |           |            |

| Марка<br>изделия          | №<br>поз | Эскиз   | φ<br>мм | Длина<br>мм | Кол-ч<br>шт. | Выборка стали |             |           |
|---------------------------|----------|---------|---------|-------------|--------------|---------------|-------------|-----------|
|                           |          |         |         |             |              | φ<br>мм       | Длина<br>мм | Вес<br>кг |
| Отдель-<br>ные<br>стержни | 1        | —————   | 8A1     | 970         | 1            | 8A1           | 1,0         | 0,4       |
|                           | 2        | — 250 — | 8A1     | 330         | 1            | 8A1           | 0,33        | 0,13      |
|                           | 3        | —————   | 10A1    | 970         | 1            | 10A1          | 1,0         | 0,6       |

|      |                                       |                            |
|------|---------------------------------------|----------------------------|
| ТК   | Убежища гражданской обороны           | Серия<br>У-01-01           |
| 1976 | Пространственные каркасы ПК103, ПК111 | Вместе<br>4 листа<br>184,9 |

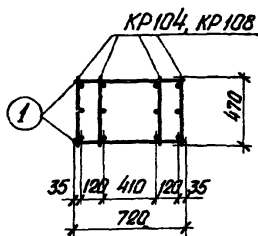
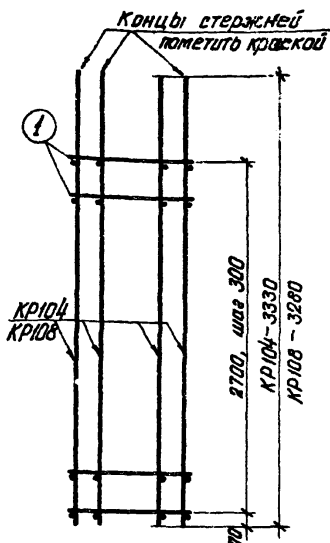

1-1

| Марка простран. каркаса | Марка изделия | Кол-ч шт. | Вес кг | № листа |
|-------------------------|---------------|-----------|--------|---------|
| ПК104                   | КР104         | 4         | 70,8   | 179     |
|                         | поз. 1        | 20        | 6,0    | 185     |
|                         | Итого         |           | 76,8   |         |
| ПК108                   | КР108         | 4         | 70,0   | 179     |
|                         | поз. 1        | 20        | 6,0    | 185     |
|                         | Итого         |           | 76,0   |         |

| Марка изделия     | № поз. | Эскиз | φ мм | Длина мм | Кол-ч шт. | Выборка стали |         |        |
|-------------------|--------|-------|------|----------|-----------|---------------|---------|--------|
|                   |        |       |      |          |           | φ мм          | Длина м | Вес кг |
| Отдельные стержни | 1      | —     | 8A1  | 720      | 1         | 8A1           | 0,7     | 0,3    |

|      |                                       |                          |
|------|---------------------------------------|--------------------------|
| ТК   | Убежища гражданской обороны           | серия<br>У-01-01         |
| 1375 | Пространственные каркасы ПК104, ПК108 | Возврат<br>4 Лист<br>185 |



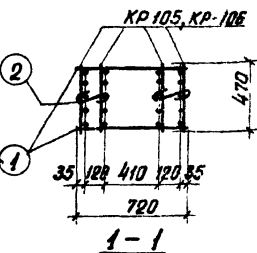
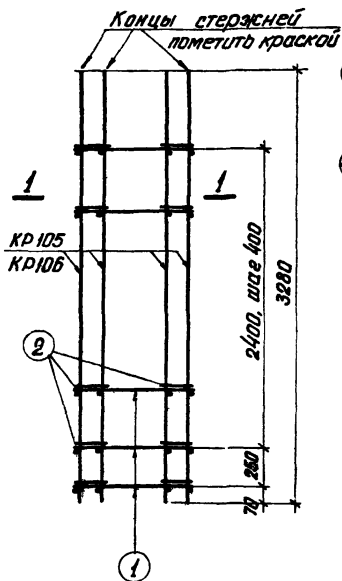

| Марка пространственного каркаса | Марка изделия | Количество штук | Вес кг | № листа |
|---------------------------------|---------------|-----------------|--------|---------|
| ПК 105                          | КР 105        | 4               | 259,6  | 180     |
|                                 | поз. 1        | 16              | 4,6    | 186     |
|                                 | поз. 2        | 16              | 1,9    |         |
|                                 | Итого         |                 | 266,3  |         |
| ПК 106                          | КР 106        | 4               | 201,5  | 180     |
|                                 | поз. 1        | 16              | 4,8    | 186     |
|                                 | поз. 2        | 16              | 1,9    |         |
|                                 | Итого         |                 | 208,3  |         |

| Марка изделия     | № поз. | Эскиз | φ мм | Длина мм | Кол-во шт. | Выборка стали |         |        |
|-------------------|--------|-------|------|----------|------------|---------------|---------|--------|
|                   |        |       |      |          |            | φ мм          | Длина м | Вес кг |
| Отдельные стержни | 1      | —     | 8A1  | 720      | 1          | 8A1           | 0,7     | 0,3    |
|                   | 2      | — 220 | 8A1  | 300      | 1          | 8A1           | 0,3     | 0,16   |

|      |  |                 |
|------|--|-----------------|
| ТК   | Убежища гражданской обороны              | Серия 4-01-01   |
| 1376 | Пространственные каркасы ПК 105 и ПК 106 | Впуск 4 Лист 16 |

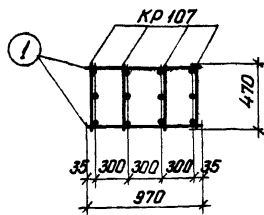
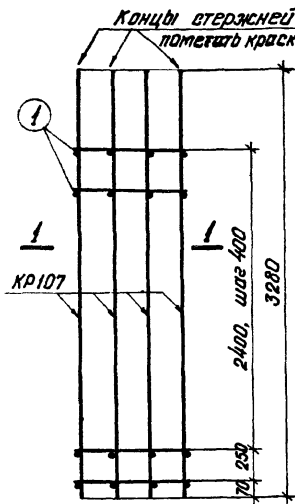

| Марка пространственного каркаса | Марка изделия | Количество штук | Вес кг. | № листа |
|---------------------------------|---------------|-----------------|---------|---------|
| ПК 107                          | ПК 107        | 4               | 158,0   | 181     |
|                                 | поз. 1        | 16              | 6,4     | 187     |
|                                 |               |                 |         |         |
|                                 | Итого         |                 | 164,4   |         |

| Марка изделия   | № поз. | Эскиз | φ мм | длина мм | Количество шт. | Выборка стали |         |        |
|-----------------|--------|-------|------|----------|----------------|---------------|---------|--------|
|                 |        |       |      |          |                | φ мм          | длина м | Вес кг |
| Твердые стержни | 1      | —     | 8A1  | 970      | 1              | 8A1           | 1,0     | 0,4    |

|     |                                |                   |
|-----|--------------------------------|-------------------|
| ТК  | Убежища гражданской обороны    | СВР У-01-01       |
| 976 | Пространственный каркас ПК 107 | Выпуск 4 Лист 187 |

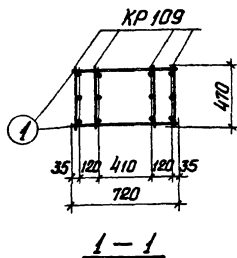
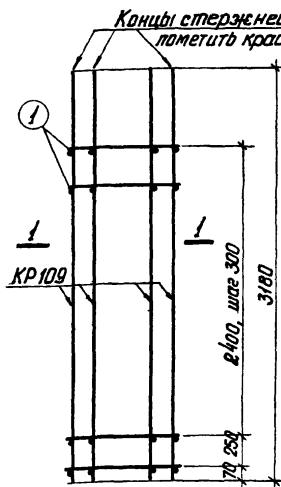

| Марка простран. каркаса | Марка изделия | Кол-ч шт. | Вес кг | № листа |
|-------------------------|---------------|-----------|--------|---------|
| ПК 109                  | КР 109        | 4         | 68,4   | 179     |
|                         | поз. 1        | 20        | 6,0    | 188     |
|                         |               |           |        |         |
|                         | Итого         |           | 74,4   |         |

| Марка изделия     | № поз. | Эскиз | φ мм | Длина мм | Кол-чество шт | Выборка стали |         |        |
|-------------------|--------|-------|------|----------|---------------|---------------|---------|--------|
|                   |        |       |      |          |               | φ мм          | Длина м | Вес кг |
| Отдельные стержни | 1      | —     | 8АІ  | 720      | 1             | 8АІ           | 0,7     | 0,3    |

|      |                               |                         |
|------|-------------------------------|-------------------------|
| ТК   | Убежища гражданской обороны   | Серия<br>У-01-01        |
| 1976 | Пространственный каркас ПК109 | Выпуск<br>4 Лист<br>188 |

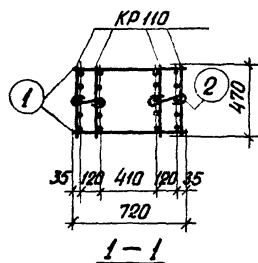
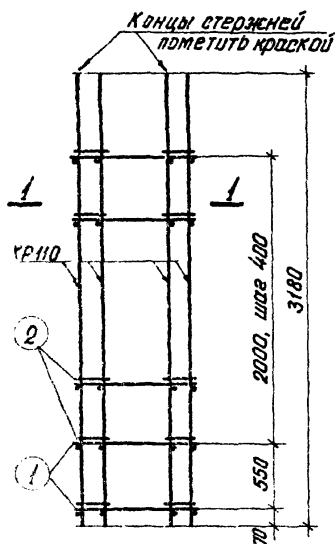

| Марка простран. каркаса | Марка изделия | Количество штук | Вес кг | № листа |
|-------------------------|---------------|-----------------|--------|---------|
| ПК 110                  | КР 110        | 4               | 195,2  | 180     |
|                         | поз. 1        | 14              | 4,2    | 189     |
|                         | поз. 2        | 14              | 1,7    |         |
|                         | Итого         |                 | 201,1  |         |

| №  | № позиции | Эскиз | Ф мм | Длина мм | Количество шт | Выборка стали |         |        |
|----|-----------|-------|------|----------|---------------|---------------|---------|--------|
|    |           |       |      |          |               | Ф мм          | Длина м | Вес кг |
| 12 | 1         |       | 80   | 720      | 1             | 80            | 0,7     | 0,3    |
|    | 2         |       | 80   | 300      | 1             | 80            | 0,3     | 0,12   |

|      |                                |                          |
|------|--------------------------------|--------------------------|
| ТК   | Убежища гражданской обороны    | Серия<br>У-01-01         |
| 1978 | Пространственный каркас ПК 110 | Этаж<br>4<br>Лист<br>189 |

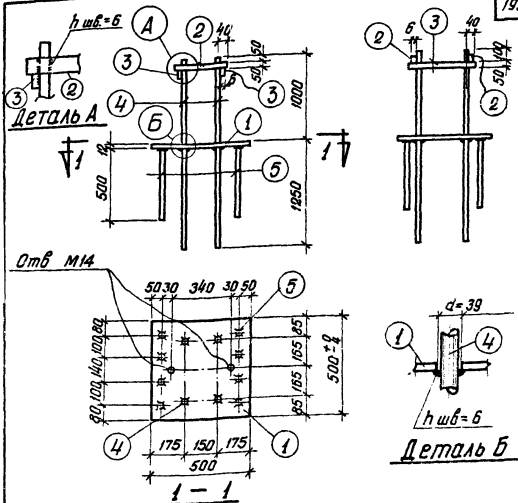

| Марка<br>закладн.<br>детали | №<br>поз. | Профиль | Длина<br>мм | Кол-ч.<br>штук | Вес, кг       |              |                    | Примеч |
|-----------------------------|-----------|---------|-------------|----------------|---------------|--------------|--------------------|--------|
|                             |           |         |             |                | Одной<br>поз. | Всех<br>поз. | Закладн.<br>детали |        |
| М1                          | 1         | -500×12 | 500         | 1              | 23,5          | 23,5         | 89,7               |        |
|                             | 2         | -50×6   | 230         | 2              | 0,5           | 1,0          |                    |        |
|                             | 3         | -50×6   | 410         | 2              | 1,0           | 2,0          |                    |        |
|                             | 4         | φ32АШ   | 2250        | 4              | 14,2          | 56,8         |                    |        |
|                             | 5         | φ18АШ   | 500         | 8              | 0,9           | 6,4          |                    |        |

|      |                             |               |
|------|-----------------------------|---------------|
| ТК   | Убежища гражданской обороны | С.Ф.<br>У-С1- |
| 1976 | Закладная деталь М1         | Вопрос<br>4   |



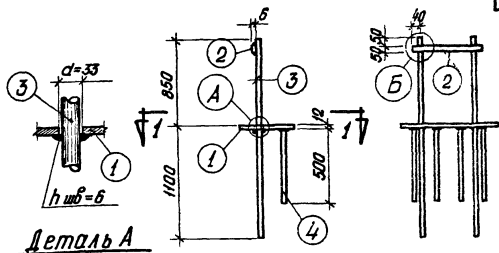

Деталь А

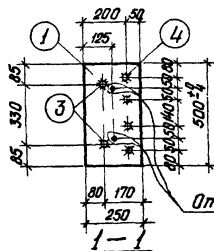

Деталь Б

| Марка<br>закладн.<br>детали | №<br>поз. | Профиль    | Длина<br>мм | Колич<br>штук | Вес, кг       |              | Закладн.<br>детали | Примеч. |
|-----------------------------|-----------|------------|-------------|---------------|---------------|--------------|--------------------|---------|
|                             |           |            |             |               | одной<br>поз. | Всех<br>поз. |                    |         |
| М4                          | 1         | - 250 x 12 | 500         | 1             | 11,8          | 11,8         | 34,8               |         |
|                             | 2         | - 50 x 6   | 410         | 1             | 1,0           | 1,0          |                    |         |
|                             | 3         | φ 28 АШ    | 1950        | 2             | 9,4           | 18,8         |                    |         |
|                             | 4         | φ 16 АШ    | 500         | 4             | 0,8           | 3,2          |                    |         |

ТК

Убежища гражданской обороны

Серия  
У-01-01

1976

Закладная деталь М4

Впуск Лист  
4 192